

恒流独立式调光驱动器  
DEL系列 尾缀DL(DALI-2+pushDIM+接线增强)

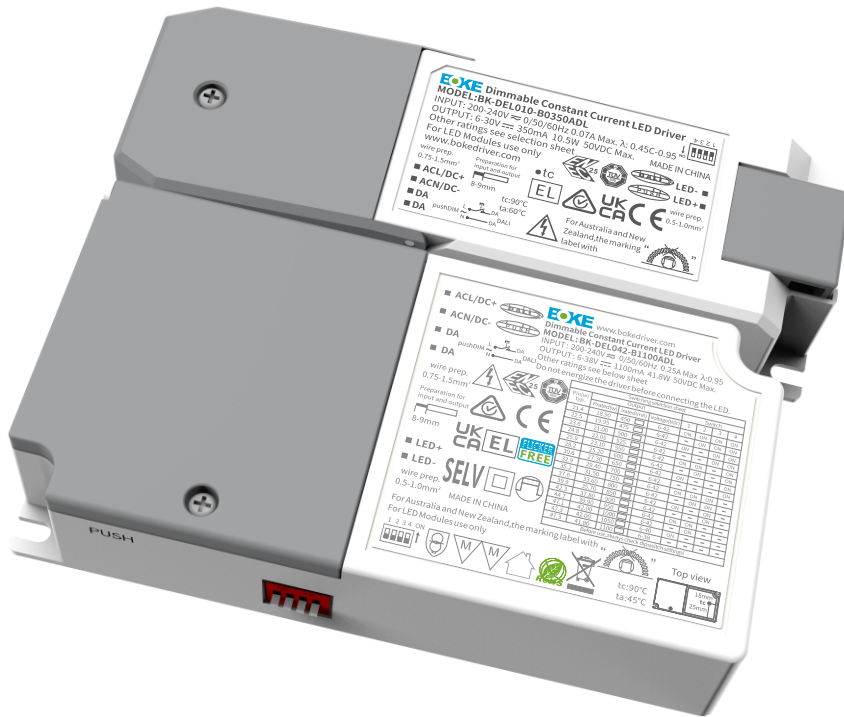

**特点**

- 支持1.5mm<sup>2</sup>×4或1.5mm<sup>2</sup>×2+1.5mm<sup>2</sup>×2的输入线缆，接线牢固
- 支持DALI-2+pushDIM调光
- 通过拨码可实现10档位电流输出
- 调光柔和且任意亮度无频闪，符合ErP能效认证无频闪标准
- 采用HPC专利技术，任意调光等级下，灯具之间亮度一致
- 调光范围1~100%，输出电流精度2%
- 待机功耗<0.5W，符合ErP能效认证的待机功率要求
- 高功率因数，高效率，低谐波
- 侧翻盖式设计，便于安装人员操作连接
- 可选智能 LED 热拔插保护功能
- SELV和Class II 设计，适用于灯具外使用
- 符合CE,ENEC,UKCA,RCM,CCC,DALI-2,EL等认证
- IP20 防护等级, 室内使用
- 常规使用下寿命可达100,000小时
- 5年保固

**接口**

- DALI-2调光接口(DALI-2 DT6)
- PUSH调光接口(pushDIM)

**功能**

- 支持中央应急（直流输入下正常调光）
- 支持独立式应急
- 多重保护  
(输出短路保护，输出空载保护，输出过载保护，输出热拔插保护)

**适用灯具**

- 适用于筒灯，射灯，面板灯等外置驱动器的灯具
- 不适用于内置驱动器的灯具

**适用场合**

- LED室内照明
- LED办公照明
- LED商业照明



## DEL系列型号编码规则

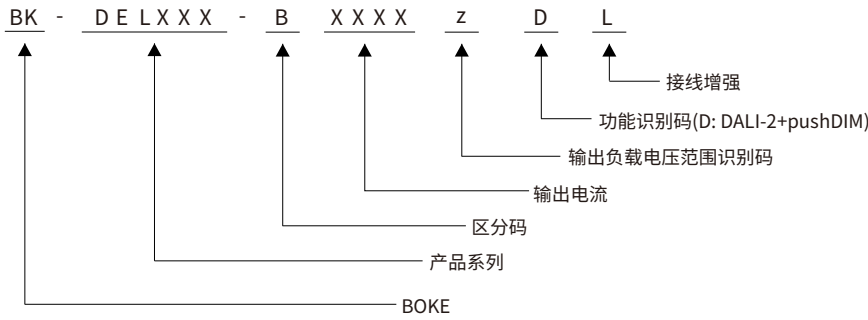

## 功能清单

型号	尾缀	有线调光		接线线缆
		DALI-2	pushDIM	
BK-DEL010-B BK-DEL022-B BK-DEL028-B BK-DEL030-B BK-DEL042-B BK-DEL060-B	d	√	√	1.5mm <sup>2</sup> ×4或 1.5mm <sup>2</sup> ×2+1.5mm <sup>2</sup> ×2的输入线缆
	<b>DL</b>	√	√	

\* 本规格书描述只适用于型号尾缀为DL并且型号为DEL010-B,DEL22-B,DEL028-B,DEL030-B,DEL042-B,DEL060-B的产品。

## 型号清单

型号	输入电压	输出功率	输出电压	输出电流	尺寸	认证
BK-DEL010-B0350Ad	200-240VAC/DC	11W MAX.	6-30/36/40/42VDC	0.1-0.35A	L117*W45.5*H24mm	CE, ENEC, UKCA, RCM, CCC, EL, DALI-2
BK-DEL010-B0350ADL	200-240VAC/DC	11W MAX.	6-30/36/40/42VDC	0.1-0.35A	L145*W45.5*H29mm	CE, ENEC, UKCA, RCM, CCC, EL, DALI-2
BK-DEL022-B0600Ad	200-240VAC/DC	23.1W MAX.	6-38/42VDC	0.225-0.6A	L117*W45.5*H29mm	CE, ENEC, UKCA, RCM, CCC, EL, DALI-2
BK-DEL022-B0600ADL	200-240VAC/DC	23.1W MAX.	6-38/42VDC	0.225-0.6A	L145*W45.5*H29mm	CE, ENEC, UKCA, RCM, CCC, EL, DALI-2
BK-DEL028-B0750Ad	200-240VAC/DC	28.5W MAX.	6-38/40/42VDC	0.3-0.75A	L117*W45.5*H29mm	CE, ENEC, UKCA, RCM, CCC, EL, DALI-2
BK-DEL028-B0750ADL	200-240VAC/DC	28.5W MAX.	6-38/40/42VDC	0.3-0.75A	L145*W45.5*H29mm	CE, ENEC, UKCA, RCM, CCC, EL, DALI-2
BK-DEL030-B0800Ad	200-240VAC/DC	30.4W MAX.	6-38/40/42VDC	0.25-0.8A	L103*W68.5*H30.5mm	CE, ENEC, UKCA, RCM, CCC, EL, DALI-2
BK-DEL030-B0800ADL	200-240VAC/DC	30.4W MAX.	6-38/40/42VDC	0.25-0.8A	L140*W71*H30mm	CE, ENEC, UKCA, RCM, CCC, EL, DALI-2
BK-DEL042-B0800Bd	200-240VAC/DC	38.4W MAX.	6-48VDC	0.25-0.8A	L103*W68.5*H30.5mm	CE, ENEC, UKCA, RCM, CCC, EL, DALI-2
BK-DEL042-B0800BDL	200-240VAC/DC	38.4W MAX.	6-48VDC	0.25-0.8A	L140*W71*H30mm	CE, ENEC, UKCA, RCM, CCC, EL, DALI-2
BK-DEL042-B1100Ad	200-240VAC/DC	42W MAX.	6-38/40/42VDC	0.45-1.1A	L103*W68.5*H30.5mm	CE, ENEC, UKCA, RCM, CCC, EL, DALI-2
BK-DEL042-B1100ADL	200-240VAC/DC	42W MAX.	6-38/40/42VDC	0.45-1.1A	L140*W71*H30mm	CE, ENEC, UKCA, RCM, CCC, EL, DALI-2
BK-DEL060-B2000Ad	200-240VAC/DC	61.2W MAX.	6-30/32/34/36/38/40/42VDC	0.8-2A	L123.5*W79.5*H31mm	CE, ENEC, UKCA, RCM, CCC, EL, DALI-2
BK-DEL060-B2000ADL	200-240VAC/DC	61.2W MAX.	6-30/32/34/36/38/40/42VDC	0.8-2A	L160*W80.8*H30mm	CE, ENEC, UKCA, RCM, CCC, EL, DALI-2

\* 本规格书描述只适用于型号尾缀为DL并且型号为DEL010-B,DEL22-B,DEL028-B,DEL030-B,DEL042-B,DEL060-B的产品。

**技术参数**

产品型号	BK-DEL010-B0350ADL
<b>输出参数</b>	
恒定方式	恒流
额定输出电流范围	0.1-0.35A
额定输出电压范围	6-30/36/40/42VDC
额定输出功率	11W Max
电流调节方式	10档拨码
电流低频纹波	±2%
电流精度	±2%
线性调整率	±1%
负载调整率	±1%
空载输出电压	50VDC
无频闪性能(典型值)	闪烁百分比(IEEE 1789)=0.193%, 闪烁指数(IEEE 1789)=0.001, Pst LM = 0.000, SVM = 0.004 ,(以上参数以面板灯测试所得)
<b>输入参数</b>	
额定工作电压范围	200-240VAC 200-240VDC
极限电压范围	180-264VAC 180-264VDC
抗短时高压能力	<380 V AC
输入电流	<0.07A (额定工作电压输入)
工作频率	0/50/60Hz
功率因数/相移因数	PF: 0.96,DF: 0.96 , 详见后面的电气曲线图
总谐波失真	9% , 详见后面的电气曲线图
转换效率(Max)	85% , 详见后面的电气曲线图
开机浪涌电流	3.79A peak,170us duration(50 % Ipeak), 详见后面的描述
启动/切换/关闭时间	<0.7s(AC开灯),<0.7s(DC开灯),<0.3s(AC/DC切换),<0.5s(关灯)
开关寿命	> 50,000次
功率消耗	满载(Pin):12.9W, 空载(Pno): N/A, 待机(Psb) : <0.5W, 网络待机(Pnet) : N/A
<b>安全</b>	
耐压	I/P-O/P(LED):3750V AC, I/P-DALI: 1500V AC, O/P-DALI: 1500V AC.
雷击	L-N:2KV(性能等级:A)
泄漏电流	0.31mA (230VAC & 满载)
绝缘阻抗	I/P-O/P:100MΩ/500Vdc/25°C/70% RH
<b>控制接口</b>	
DALI调光接口	电压范围: 9.5-22.5V, 典型16V, 接口电流消耗:1.8mA
pushDIM调光接口	电压范围: 180-264V 47/63Hz
1-10V 3in1调光接口	N/A
辅助供电	N/A
调光范围	1-100%
调光驱动方式	AM(调幅调光)
<b>应急支持</b>	
中央式应急照明系统	支持(直流输入下正常调光)
独立式应急照明系统	支持
<b>环境&amp;寿命</b>	
工作温度	Ta=-20-60°C
外壳温度	Tc=90°C
工作湿度	5-85% RH, 无冷凝
储存温度/湿度	-40-80°C, 5-85% RH, 无冷凝
IP等级	IP20
MTBF	500,000H,MIL-HDBK-217F(25°C)
使用寿命	常规使用条件下可达100,000小时, 详见后面的描述
耐振动	10 ~ 500Hz, 5G 12分钟/周期, X、Y、Z轴各72分钟
噪声	<25dB(30cm, 正常工作)
环保	RoHS
<b>认证和标准</b>	
认证	CE, ENEC, UKCA, RCM, CCC, EL, DALI-2
安全	EN61347-1, EN61347-2-13, EN62384
EMC	EN55015, EN61000-3-2, EN61000-3-3, EN61000-4-2,3,4,5,6,8,11, EN61547
DALI-2	IEC 62386-101(DALI-2), IEC 62386-102(DALI-2), IEC 62386-207(DALI-2)
EL	兼容 IEC 61347-2-13附件J部分, 兼容EN 60598-2-22应急照明灯具标准, 兼容EN 50172中央电池系统应用
RF	N/A

**备注**

- 1.如未特别说明, 所有规格参数均在输入为230V AC、满载、25°C环境温度下进行量测。
- 2.驱动器不能装在灯具的里面, 驱动器和灯具配套使用后, 整灯的EMC需要进行评估。

**技术参数**

产品型号	BK-DEL022-B0600ADL
<b>输出参数</b>	
恒定方式	恒流
额定输出电流范围	0.225-0.6A
额定输出电压范围	6-38/42VDC
额定输出功率	23.1W Max
电流调节方式	10档拨码
电流低频纹波	±2%
电流精度	±2%
线性调整率	±1%
负载调整率	±1%
空载输出电压	50VDC
无频闪性能(典型值)	闪烁百分比(IEEE 1789)=0.184%, 闪烁指数(IEEE 1789)=0.003, Pst LM = 0.000, SVM = 0.004 ,(以上参数以面板灯测试所得)
<b>输入参数</b>	
额定工作电压范围	200-240VAC 200-240VDC
极限电压范围	180-264VAC 180-264VDC
抗短时高压能力	<380 V AC
输入电流	<0.14A (额定工作电压输入)
工作频率	0/50/60Hz
功率因数/相移因数	PF: 0.98, DF: 0.98 , 详见后面的电气曲线图
总谐波失真	8% , 详见后面的电气曲线图
转换效率(Max)	86% , 详见后面的电气曲线图
开机浪涌电流	6.5A peak ,206us duration(50 % Ipeak), 详见后面的描述
启动/切换/关闭时间	<0.7s(AC开灯), <0.7s(DC开灯), <0.3s(AC/DC切换), <0.5s(关灯)
开关寿命	> 50,000次
功率消耗	满载(Pin):26.9W, 空载(Pno): N/A, 待机(Psb) : <0.5W, 网络待机(Pnet) : N/A
<b>安全</b>	
耐压	I/P-O/P(LED):3750V AC, I/P-DALI: 1500V AC, O/P-DALI: 1500V AC.
雷击	L-N:2KV(性能等级:A)
泄漏电流	0.34mA (230VAC & 满载)
绝缘阻抗	I/P-O/P:100MΩ/500Vdc/25°C/70% RH
<b>控制接口</b>	
DALI调光接口	电压范围: 9.5-22.5V, 典型16V, 接口电流消耗:1.8mA
pushDIM调光接口	电压范围: 180-264V 47/63Hz
1-10V 3in1调光接口	N/A
辅助供电	N/A
调光范围	1-100%
调光驱动方式	AM(调幅调光)
<b>应急支持</b>	
中央式应急照明系统	支持(直流输入下正常调光)
独立式应急照明系统	支持
<b>环境&amp;寿命</b>	
工作温度	Ta=-20-50°C
外壳温度	Tc=90°C
工作湿度	5-85% RH, 无冷凝
储存温度/湿度	-40-80°C, 5-85% RH, 无冷凝
IP等级	IP20
MTBF	500,000H, MIL-HDBK-217F(25°C)
使用寿命	常规使用条件下可达100,000小时, 详见后面的描述
耐振动	10 ~ 500Hz, 5G 12分钟/周期, X、Y、Z轴各72分钟
噪声	<25dB(30cm, 正常工作)
环保	RoHS
<b>认证和标准</b>	
认证	CE, ENEC, UKCA, RCM, CCC, EL, DALI-2
安全	EN61347-1, EN61347-2-13, EN62384
EMC	EN55015, EN61000-3-2, EN61000-3-3, EN61000-4-2,3,4,5,6,8,11, EN61547
DALI-2	IEC 62386-101(DALI-2), IEC 62386-102(DALI-2), IEC 62386-207(DALI-2)
EL	兼容 IEC 61347-2-13附件J部分, 兼容EN 60598-2-22应急照明灯具标准, 兼容EN 50172中央电池系统应用
RF	N/A

**备注**

- 1.如未特别说明, 所有规格参数均在输入为230V AC、满载、25°C环境温度下进行量测。
- 2.驱动器不能装在灯具的里面, 驱动器和灯具配套使用后, 整灯的EMC需要进行评估。

**技术参数**

产品型号	BK-DEL028-B0750ADL
<b>输出参数</b>	
恒定方式	恒流
额定输出电流范围	0.3-0.75A
额定输出电压范围	6-38/40/42VDC
额定输出功率	28.5W Max
电流调节方式	10档拨码
电流低频纹波	±2%
电流精度	±2%
线性调整率	±1%
负载调整率	±1%
空载输出电压	50VDC
无频闪性能(典型值)	闪烁百分比(IEEE 1789)=0.232%, 闪烁指数(IEEE 1789)=0.003, Pst LM = 0.02, SVM = 0.006 ,(以上参数以面板灯测试所得)
<b>输入参数</b>	
额定工作电压范围	200-240VAC 200-240VDC
极限电压范围	180-264VAC 180-264VDC
抗短时高压能力	<380 V AC
输入电流	<0.18A (额定工作电压输入)
工作频率	0/50/60Hz
功率因数/相移因数	PF: 0.97, DF: 0.98 , 详见后面的电气曲线图
总谐波失真	6% , 详见后面的电气曲线图
转换效率(Max)	85.5% , 详见后面的电气曲线图
开机浪涌电流	6.25A peak , 212us duration(50 % Ipeak), 详见后面的描述
启动/切换/关闭时间	<0.7s(AC开灯), <0.7s(DC开灯), <0.3s(AC/DC切换), <0.5s(关灯)
开关寿命	> 50,000次
功率消耗	满载(Pin):33.3W, 空载(Pno): N/A, 待机(Psb) : <0.5W, 网络待机(Pnet) : N/A
<b>安全</b>	
耐压	I/P-O/P(LED):3750V AC, I/P-DALI: 1500V AC, O/P-DALI: 1500V AC.
雷击	L-N:2KV(性能等级:A)
泄漏电流	0.33mA (230VAC & 满载)
绝缘阻抗	I/P-O/P:100MΩ/500Vdc/25°C/70% RH
<b>控制接口</b>	
DALI调光接口	电压范围: 9.5-22.5V, 典型16V, 接口电流消耗:1.8mA
pushDIM调光接口	电压范围: 180-264V 47/63Hz
1-10V 3in1调光接口	N/A
辅助供电	N/A
调光范围	1-100%
调光驱动方式	AM(调幅调光)
<b>应急支持</b>	
中央式应急照明系统	支持(直流输入下正常调光)
独立式应急照明系统	支持
<b>环境&amp;寿命</b>	
工作温度	Ta=-20-45°C
外壳温度	Tc=90°C
工作湿度	5-85% RH, 无冷凝
储存温度/湿度	-40-80°C, 5-85% RH, 无冷凝
IP等级	IP20
MTBF	500,000H, MIL-HDBK-217F(25°C)
使用寿命	常规使用条件下可达100,000小时, 详见后面的描述
耐振动	10 ~ 500Hz, 5G 12分钟/周期, X、Y、Z轴各72分钟
噪声	<25dB(30cm, 正常工作)
环保	RoHS
<b>认证和标准</b>	
认证	CE, ENEC, UKCA, RCM, CCC, EL, DALI-2
安全	EN61347-1, EN61347-2-13, EN62384
EMC	EN55015, EN61000-3-2 , EN61000-3-3, EN61000-4-2,3,4,5,6,8,11, EN61547
DALI-2	IEC 62386-101(DALI-2), IEC 62386-102(DALI-2), IEC 62386-207(DALI-2)
EL	兼容 IEC 61347-2- 13附件J部分, 兼容EN 60598-2-22应急照明灯具标准, 兼容EN 50172中央电池系统应用
RF	N/A

**备注**

- 1.如未特别说明, 所有规格参数均在输入为230VAC、满载、25°C环境温度下进行量测。
- 2.驱动器不能装在灯具的里面, 驱动器和灯具配套使用后, 整灯的EMC需要进行评估。

**技术参数**

产品型号	BK-DEL030-B0800ADL
<b>输出参数</b>	
恒定方式	恒流
额定输出电流范围	0.25-0.8A
额定输出电压范围	6-38/40/42VDC
额定输出功率	30.4W Max
电流调节方式	16档拨码
电流低频纹波	±2%
电流精度	±2%
线性调整率	±1%
负载调整率	±1%
空载输出电压	50VDC
无频闪性能(典型值)	闪烁百分比(IEEE 1789)= 0.757%, 闪烁指数(IEEE 1789)=0.002, Pst LM = 0.002, SVM = 0.003 ,(以上参数以面板灯测试所得)
<b>输入参数</b>	
额定工作电压范围	200-240VAC 200-240VDC
极限电压范围	180-264VAC 200-264VDC
抗短时高压能力	<380 V AC
输入电流	<0.18A (额定工作电压输入)
工作频率	0/50/60Hz
功率因数/相移因数	PF: 0.97, DF: 0.98 , 详见后面的电气曲线图
总谐波失真	5% , 详见后面的电气曲线图
转换效率(Max)	89% , 详见后面的电气曲线图
开机浪涌电流	3.95A peak ,180us duration(50 % Ipeak), 详见后面的描述
启动/切换/关闭时间	<0.7s(AC开灯), <0.7s(DC开灯), <0.3s(AC/DC切换), <0.5s(关灯)
开关寿命	> 50,000次
功率消耗	满载(Pin):34.2W, 空载(Pno): N/A, 待机(Psb) : <0.5W, 网络待机(Pnet) : N/A
<b>安全</b>	
耐压	I/P-O/P:3750V AC, I/P-DALI: 1500V AC, O/P-DALI: 1500V AC.
雷击	L-N:2KV(性能等级:A)
泄漏电流	0.36mA (230V AC & 满载)
绝缘阻抗	I/P-O/P:100MΩ/500Vdc/25°C/70% RH
<b>控制接口</b>	
DALI调光接口	电压范围: 9.5-22.5V, 典型16V, 接口电流消耗:1.8mA
pushDIM调光接口	电压范围: 180-264V 47/63Hz
1-10V 3in1调光接口	N/A
辅助供电	N/A
调光范围	1%-100%
调光驱动方式	AM(调幅调光)
<b>应急支持</b>	
中央式应急照明系统	支持(直流输入下正常调光)
独立式应急照明系统	支持
<b>环境&amp;寿命</b>	
工作温度	Ta=-20-45°C
外壳温度	Tc=90°C
工作湿度	5-85% RH, 无冷凝
储存温度/湿度	-40-80°C, 5-85% RH, 无冷凝
IP等级	IP20
MTBF	500,000H, MIL-HDBK-217F(25°C)
使用寿命	常规使用条件下可达100,000小时, 详见后面的描述
耐振动	10 ~ 500Hz, 5G 12分钟/周期, X、Y、Z轴各72分钟
噪声	<25dB(30cm, 正常工作)
环保	RoHS
<b>认证和标准</b>	
认证	CE, ENEC, UKCA, RCM, CCC, EL, DALI-2
安全	EN61347-1, EN61347-2-13, EN62384
EMC	EN55015, EN61000-3-2, EN61000-3-3, EN61000-4-2,3,4,5,6,8,11, EN61547
DALI-2	IEC 62386-101(DALI-2), IEC 62386-102(DALI-2), IEC 62386-207(DALI-2)
EL	兼容 IEC 61347-2-13附件J部分, 兼容EN 60598-2-22应急照明灯具标准, 兼容EN 50172中央电池系统应用
RF	N/A

**备注**

- 1.如未特别说明, 所有规格参数均在输入为230VAC、满载、25°C环境温度下进行量测。
- 2.驱动器不能装在灯具的里面, 驱动器和灯具配套使用后, 整灯的EMC需要进行评估。

**技术参数**

产品型号	BK-DEL042-B0800BDL
<b>输出参数</b>	
恒定方式	恒流
额定输出电流范围	0.25-0.8A
额定输出电压范围	6-48VDC
额定输出功率	38.4W Max
电流调节方式	16档拨码
电流低频纹波	±2%
电流精度	±2%
线性调整率	±1%
负载调整率	±1%
空载输出电压	60VDC
无频闪性能(典型值)	闪烁百分比(IEEE 1789)= 0.339%, 闪烁指数(IEEE 1789)=0.001, Pst LM = 0.000, SVM = 0.001 ,(以上参数以面板灯测试所得)
<b>输入参数</b>	
额定工作电压范围	200-240VAC 200-240VDC
极限电压范围	180-264VAC 200-264VDC
抗短时高压能力	<380 V AC
输入电流	<0.22A (额定工作电压输入)
工作频率	0/50/60Hz
功率因数/相移因数	PF: 0.97, DF: 0.97, 详见后面的电气曲线图
总谐波失真	6%, 详见后面的电气曲线图
转换效率(Max)	89%, 详见后面的电气曲线图
开机浪涌电流	7.9A peak, 180us duration(50% Ipeak), 详见后面的描述
启动/切换/关闭时间	<0.7s(AC开灯), <0.7s(DC开灯), <0.3s(AC/DC切换), <0.5s(关灯)
开关寿命	> 50,000次
功率消耗	满载(Pin):43.1W, 空载(Pno): N/A, 待机(Psb) : <0.5W, 网络待机(Pnet) : N/A
<b>安全</b>	
耐压	I/P-O/P:3750V AC, I/P-DALI: 1500V AC, O/P-DALI: 1500V AC.
雷击	L-N:2KV(性能等级:B)
泄漏电流	0.41mA (230V AC & 满载)
绝缘阻抗	I/P-O/P:100MΩ/500Vdc/25°C/70% RH
<b>控制接口</b>	
DALI调光接口	电压范围: 9.5-22.5V, 典型16V, 接口电流消耗:1.8mA
pushDIM调光接口	电压范围: 180-264V 47/63Hz
1-10V 3in1调光接口	N/A
辅助供电	N/A
调光范围	1%-100%
调光驱动方式	AM(调幅调光)
<b>应急支持</b>	
中央式应急照明系统	支持(直流输入下正常调光)
独立式应急照明系统	支持
<b>环境&amp;寿命</b>	
工作温度	Ta=-20-45°C
外壳温度	Tc=90°C
工作湿度	5-85% RH, 无冷凝
储存温度/湿度	-40-80°C, 5-85% RH, 无冷凝
IP等级	IP20
MTBF	500,000H, MIL-HDBK-217F(25°C)
使用寿命	常规使用条件下可达100,000小时, 详见后面的描述
耐振动	10 ~ 500Hz, 5G 12分钟/周期, X、Y、Z轴各72分钟
噪声	<25dB(30cm, 正常工作)
环保	RoHS
<b>认证和标准</b>	
认证	CE, ENEC, UKCA, RCM, CCC, EL, DALI-2
安全	EN61347-1, EN61347-2-13, EN62384
EMC	EN55015, EN61000-3-2, EN61000-3-3, EN61000-4-2,3,4,5,6,8,11, EN61547
DALI-2	IEC 62386-101(DALI-2), IEC 62386-102(DALI-2), IEC 62386-207(DALI-2)
EL	兼容 IEC 61347-2-13附件J部分, 兼容EN 60598-2-22应急照明灯具标准, 兼容EN 50172中央电池系统应用
RF	N/A

**备注**

- 1.如未特别说明, 所有规格参数均在输入为230VAC、满载、25°C环境温度下进行量测。
- 2.驱动器不能装在灯具的里面, 驱动器和灯具配套使用后, 整灯的EMC需要进行评估。

**技术参数**

产品型号	BK-DEL042-B1100ADL
<b>输出参数</b>	
恒定方式	恒流
额定输出电流范围	0.45-1.1A
额定输出电压范围	6-38/40/42VDC
额定输出功率	42W Max
电流调节方式	16档拨码
电流低频纹波	±2%
电流精度	±2%
线性调整率	±1%
负载调整率	±1%
空载输出电压	50VDC
无频闪性能(典型值)	闪烁百分比(IEEE 1789)= 0.177%, 闪烁指数(IEEE 1789)=0.001, Pst LM = 0.032, SVM = 0.005 ,(以上参数以面板灯测试所得)
<b>输入参数</b>	
额定工作电压范围	200-240VAC 200-240VDC
极限电压范围	180-264VAC 200-264VDC
抗短时高压能力	<380 V AC
输入电流	<0.25A (额定工作电压输入)
工作频率	0/50/60Hz
功率因数/相移因数	PF: 0.97, DF: 0.98 , 详见后面的电气曲线图
总谐波失真	7.5% , 详见后面的电气曲线图
转换效率(Max)	89% , 详见后面的电气曲线图
开机浪涌电流	7.9A peak , 176us duration(50 % Ipeak), 详见后面的描述
启动/切换/关闭时间	<0.7s(AC开灯), <0.7s(DC开灯), <0.3s(AC/DC切换), <0.5s(关灯)
开关寿命	> 50,000次
功率消耗	满载(Pin):47.2W, 空载(Pno): N/A, 待机(Psb) : <0.5W, 网络待机(Pnet) : N/A
<b>安全</b>	
耐压	I/P-O/P:3750V AC, I/P-DALI: 1500V AC, O/P-DALI: 1500V AC.
雷击	L-N:2KV(性能等级:A)
泄漏电流	0.41mA (230V AC & 满载)
绝缘阻抗	I/P-O/P:100MΩ/500Vdc/25°C/70% RH
<b>控制接口</b>	
DALI调光接口	电压范围: 9.5-22.5V, 典型16V, 接口电流消耗:1.8mA
pushDIM调光接口	电压范围: 180-264V 47/63Hz
1-10V 3in1调光接口	N/A
辅助供电	N/A
调光范围	1%-100%
调光驱动方式	AM(调幅调光)
<b>应急支持</b>	
中央式应急照明系统	支持(直流输入下正常调光)
独立式应急照明系统	支持
<b>环境&amp;寿命</b>	
工作温度	Ta=-20-45°C
外壳温度	Tc=90°C
工作湿度	5-85% RH, 无冷凝
储存温度/湿度	-40-80°C, 5-85% RH, 无冷凝
IP等级	IP20
MTBF	500,000H, MIL-HDBK-217F(25°C)
使用寿命	常规使用条件下可达100,000小时, 详见后面的描述
耐振动	10 ~ 500Hz, 5G 12分钟/周期, X、Y、Z轴各72分钟
噪声	<25dB(30cm, 正常工作)
环保	RoHS
<b>认证和标准</b>	
认证	CE, ENEC, UKCA, RCM, CCC, EL, DALI-2
安全	EN61347-1, EN61347-2-13, EN62384
EMC	EN55015, EN61000-3-2, EN61000-3-3, EN61000-4-2,3,4,5,6,8,11, EN61547
DALI-2	IEC 62386-101(DALI-2), IEC 62386-102(DALI-2), IEC 62386-207(DALI-2)
EL	兼容 IEC 61347-2-13附件J部分, 兼容EN 60598-2-22应急照明灯具标准, 兼容EN 50172中央电池系统应用
RF	N/A

**备注**

- 1.如未特别说明, 所有规格参数均在输入为230VAC、满载、25°C环境温度下进行量测。
- 2.驱动器不能装在灯具的里面, 驱动器和灯具配套使用后, 整灯的EMC需要进行评估。



**技术参数**

产品型号	BK-DEL060-B2000ADL
<b>输出参数</b>	
恒定方式	恒流
额定输出电流范围	0.8-2.0A
额定输出电压范围	6-30/32/34/36/38/40/42VDC
额定输出功率	61.2W Max
电流调节方式	16档拨码
电流低频纹波	±2%
电流精度	±2%
线性调整率	±1%
负载调整率	±1%
空载输出电压	50VDC
无频闪性能(典型值)	闪烁百分比(IEEE 1789)= 0.203%, 闪烁指数(IEEE 1789)=0.000, Pst LM = 0.004, SVM = 0.005 ,(以上参数以面板灯测试所得)
<b>输入参数</b>	
额定工作电压范围	200-240VAC 200-240VDC
极限电压范围	180-264VAC 200-264VDC
抗短时高压能力	<380 V AC
输入电流	<0.36A (额定工作电压输入)
工作频率	0/50/60Hz
功率因数/相移因数	PF: 0.97, DF: 0.98 , 详见后面的电气曲线图
总谐波失真	5% , 详见后面的电气曲线图
转换效率(Max)	89% , 详见后面的电气曲线图
开机浪涌电流	9.1A peak , 174us duration(50 % Ipeak), 详见后面的描述
启动/切换/关闭时间	<0.7s(AC开灯), <0.7s(DC开灯), <0.3s(AC/DC切换), <0.5s(关灯)
开关寿命	> 50,000次
功率消耗	满载(Pin):68.8W, 空载(Pno): N/A, 待机(Psb) : <0.5W, 网络待机(Pnet) : N/A
<b>安全</b>	
耐压	I/P-O/P:3750V AC, I/P-DALI: 1500V AC, O/P-DALI: 1500V AC.
雷击	L-N:2KV(性能等级:A)
泄漏电流	0.38mA (230V AC & 满载)
绝缘阻抗	I/P-O/P:100MΩ/500Vdc/25°C/70% RH
<b>控制接口</b>	
DALI调光接口	电压范围: 9.5-22.5V, 典型16V, 接口电流消耗:1.8mA
pushDIM调光接口	电压范围: 180-264V 47/63Hz
1-10V 3in1调光接口	N/A
辅助供电	N/A
调光范围	1%-100%
调光驱动方式	AM(调幅调光)
<b>应急支持</b>	
中央式应急照明系统	支持(直流输入下正常调光)
独立式应急照明系统	支持
<b>环境&amp;寿命</b>	
工作温度	Ta=-20-45°C
外壳温度	Tc=90°C
工作湿度	5-85% RH, 无冷凝
储存温度/湿度	-40-80°C, 5-85% RH, 无冷凝
IP等级	IP20
MTBF	500,000H, MIL-HDBK-217F(25°C)
使用寿命	常规使用条件下可达100,000小时, 详见后面的描述
耐振动	10 ~ 500Hz, 5G 12分钟/周期, X、Y、Z轴各72分钟
噪声	<25dB(30cm, 正常工作)
环保	RoHS
<b>认证和标准</b>	
认证	CE, ENEC, UKCA, RCM, CCC, EL, DALI-2
安全	EN61347-1, EN61347-2-13, EN62384
EMC	EN55015, EN61000-3-2, EN61000-3-3, EN61000-4-2,3,4,5,6,8,11, EN61547
DALI-2	IEC 62386-101(DALI-2), IEC 62386-102(DALI-2), IEC 62386-207(DALI-2)
EL	兼容 IEC 61347-2-13附件J部分, 兼容EN 60598-2-22应急照明灯具标准, 兼容EN 50172中央电池系统应用
RF	N/A

**备注**

- 1.如未特别说明, 所有规格参数均在输入为230VAC、满载、25°C环境温度下进行量测。
- 2.驱动器不能装在灯具的里面, 驱动器和灯具配套使用后, 整灯的EMC需要进行评估。

电气曲线图

BK-DEL010-B0350ADL

工作窗口

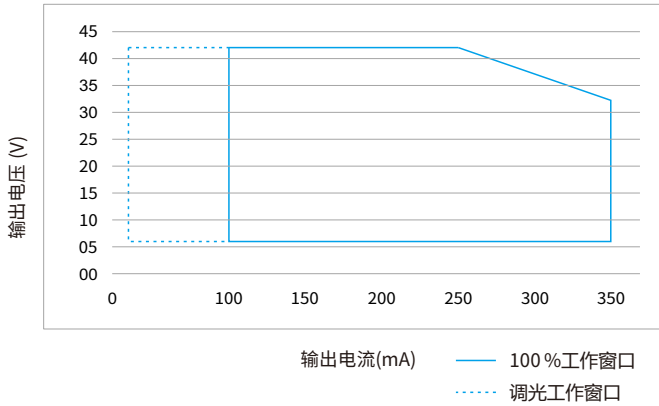

工作窗口

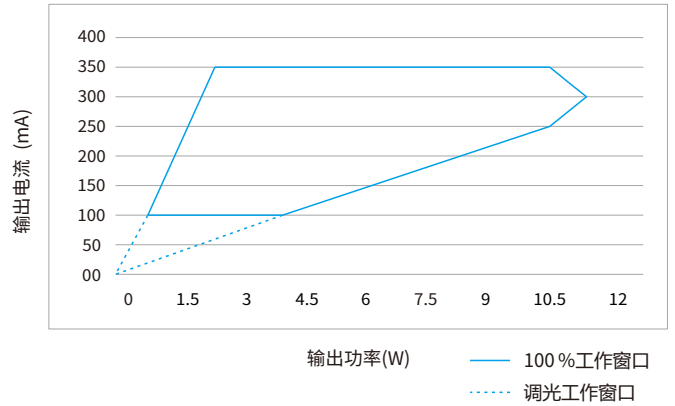

效率 vs. 负载

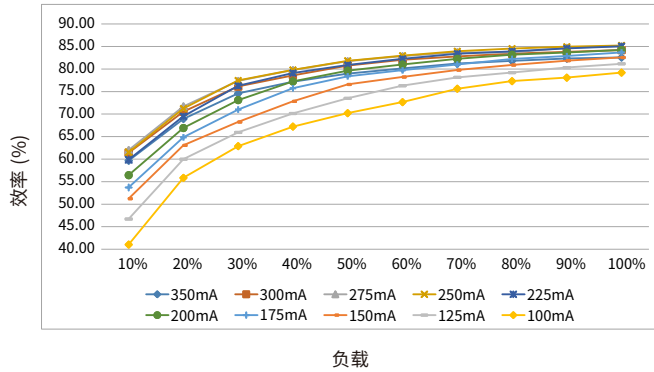

总谐波 vs. 负载

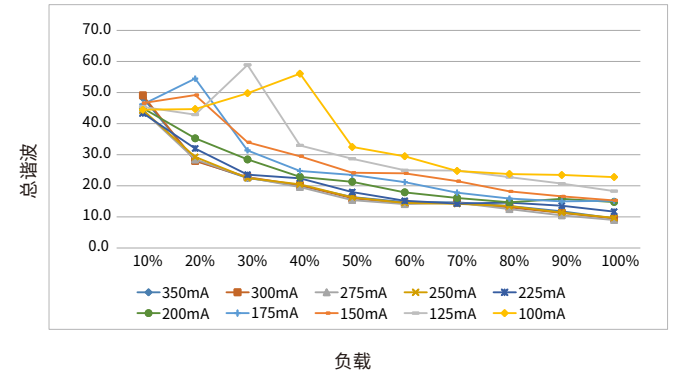

功率因数 vs. 负载

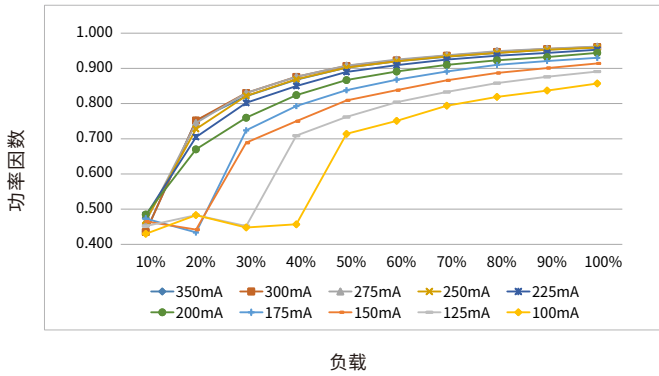

相移因数 vs. 负载

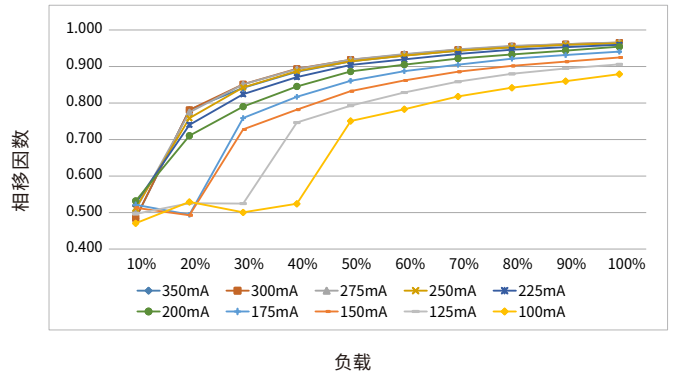

使用寿命

寿命 vs. 外壳温度

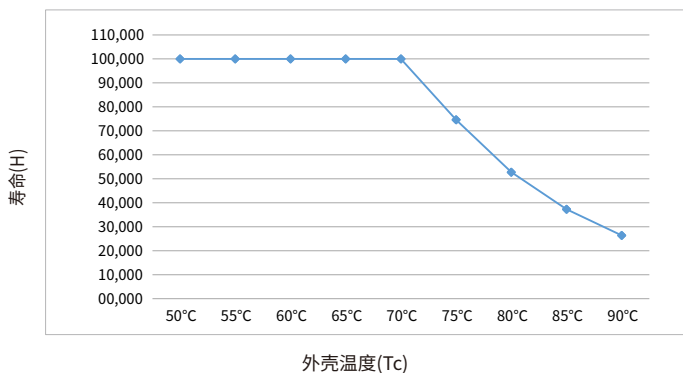

- LED驱动器的设计寿命如上图所示(基于90%的存活率的条件下)。  
 - Tc温度与Ta温度的相对关系也取决于灯具的设计。

电气曲线图

BK-DEL022-B0600ADL

工作窗口

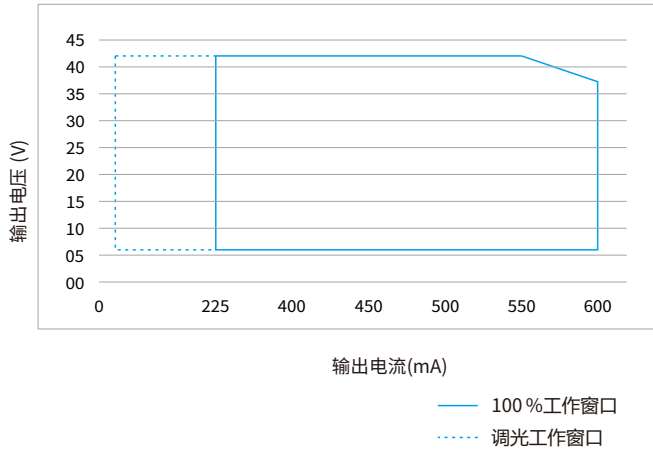

工作窗口

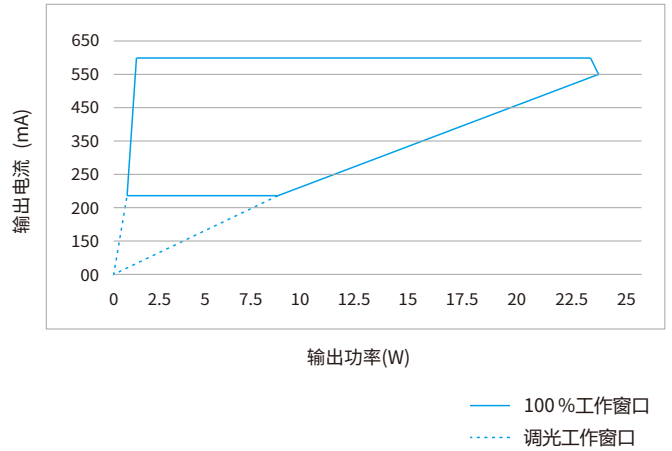

效率 vs. 负载

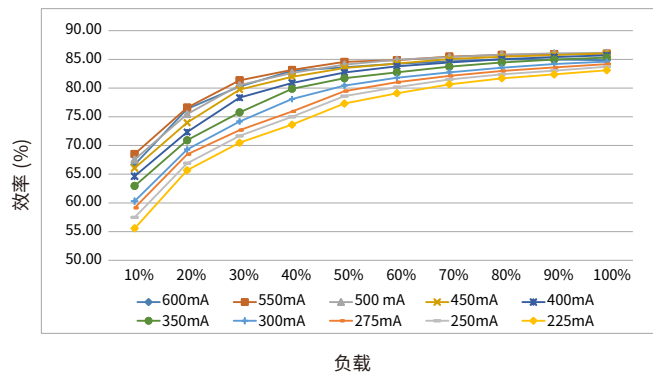

总谐波 vs. 负载

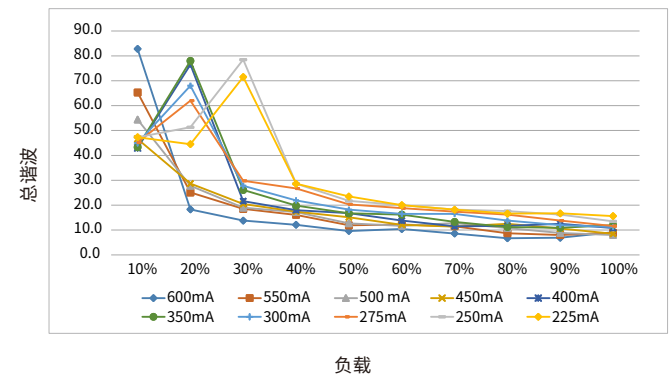

功率因数 vs. 负载

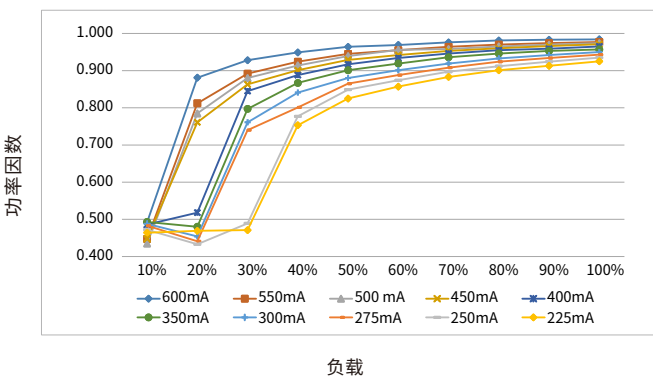

相移因数 vs. 负载

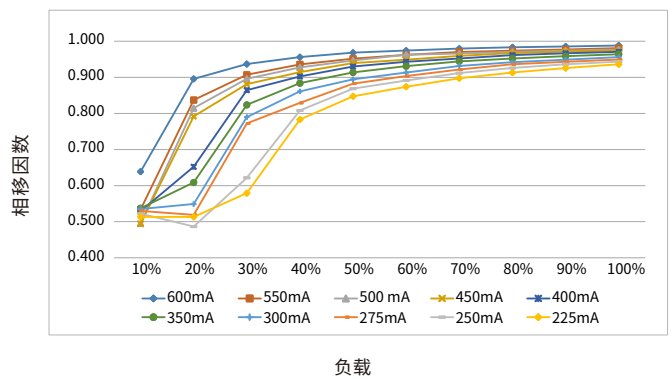

使用寿命

寿命 vs. 外壳温度

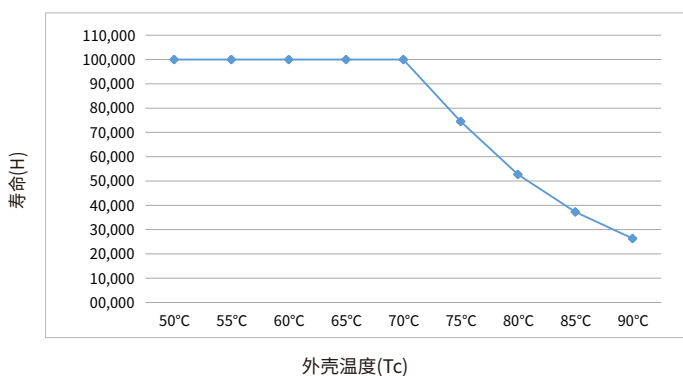

- LED驱动器的设计寿命如上图所示(基于90%的存活率的条件下)。  
- Tc温度与Ta温度的相对关系也取决于灯具的设计。

电气曲线图

BK-DEL028-B0750ADL

工作窗口

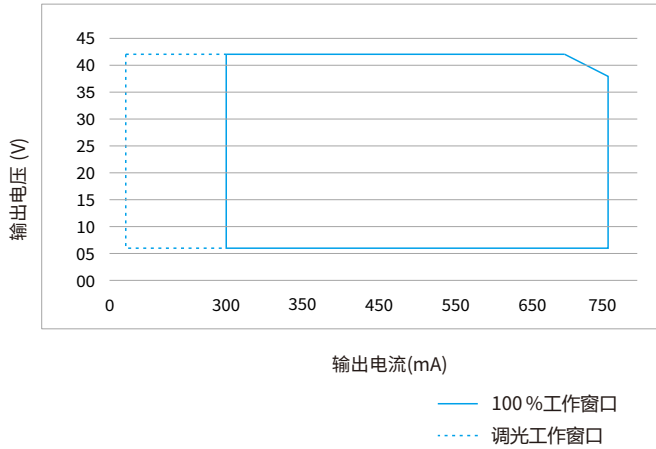

工作窗口

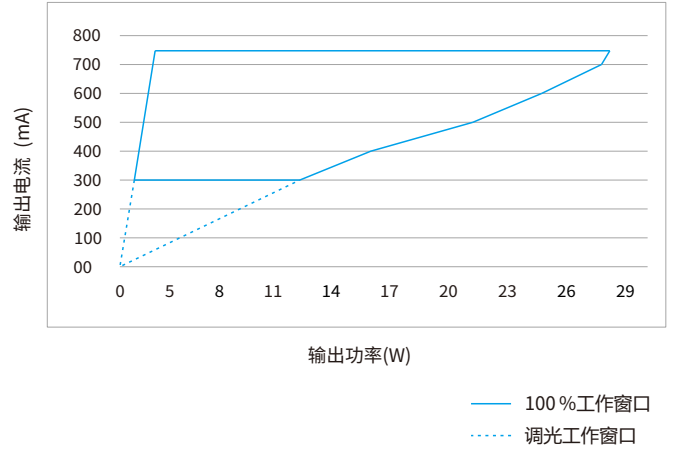

效率 vs. 负载

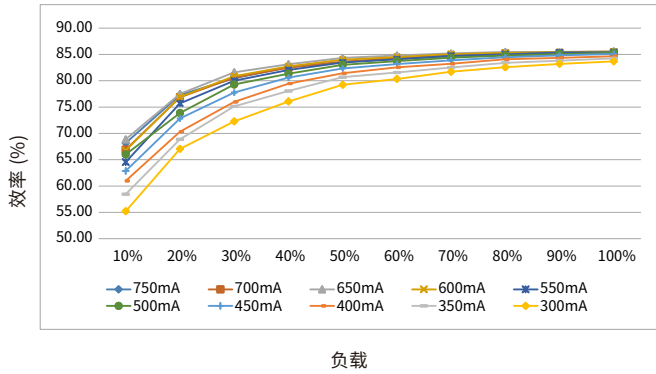

总谐波 vs. 负载

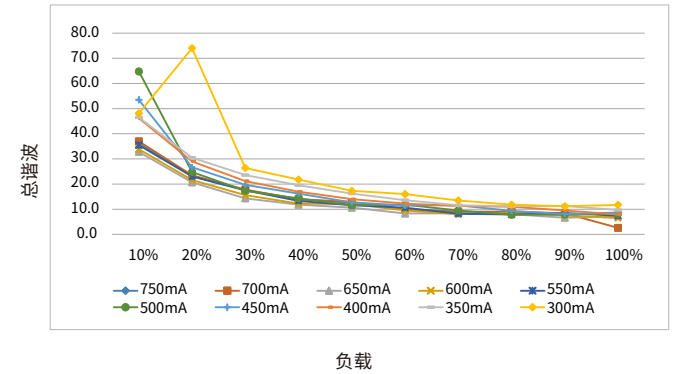

功率因数 vs. 负载

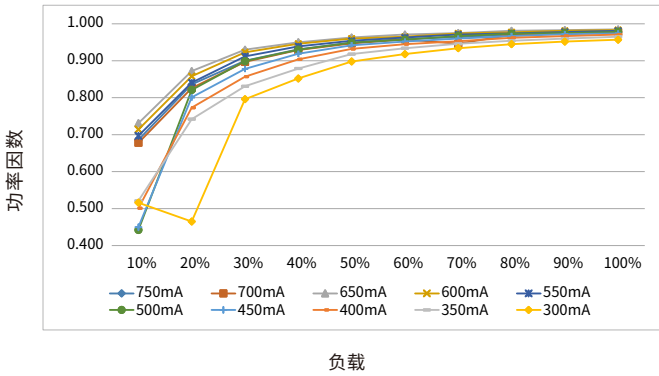

相移因数 vs. 负载

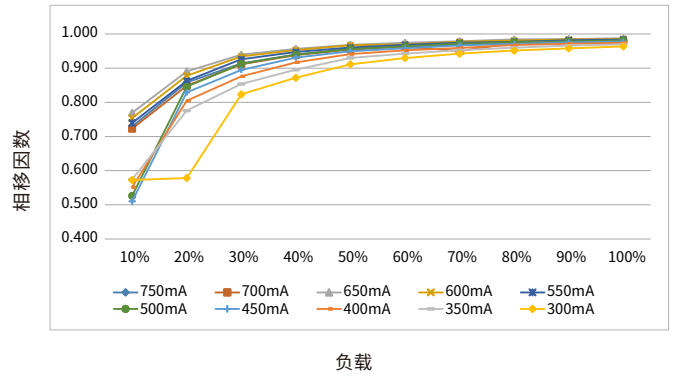

使用寿命

寿命 vs. 外壳温度

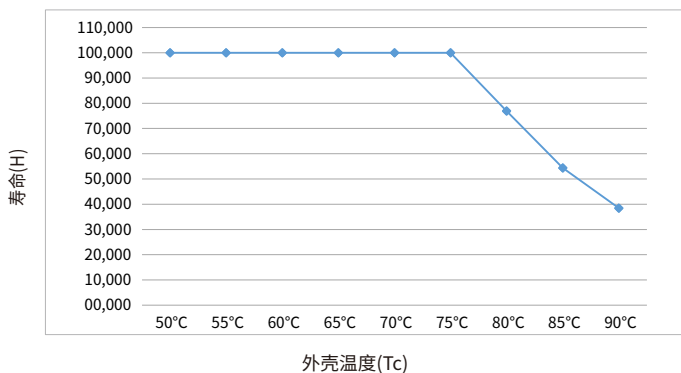

- LED驱动器的设计寿命如上图所示(基于90%的存活率的条件下)。  
- Tc温度与Ta温度的相对关系也取决于灯具的设计。

电气曲线图

BK-DEL030-B0800ADL

工作窗口

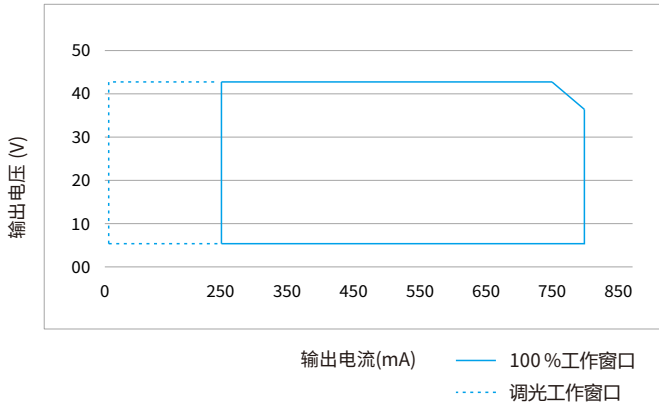

工作窗口

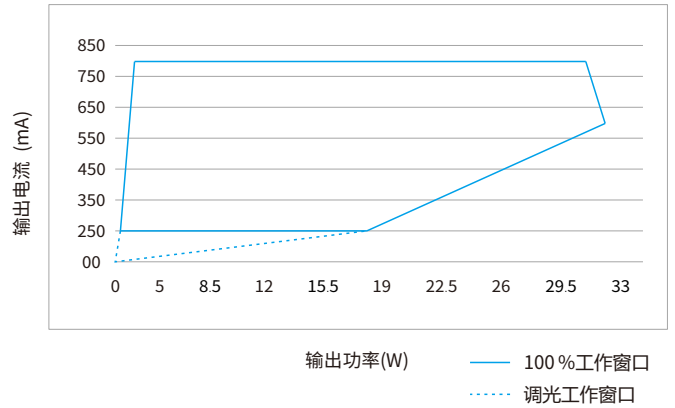

效率 vs. 负载

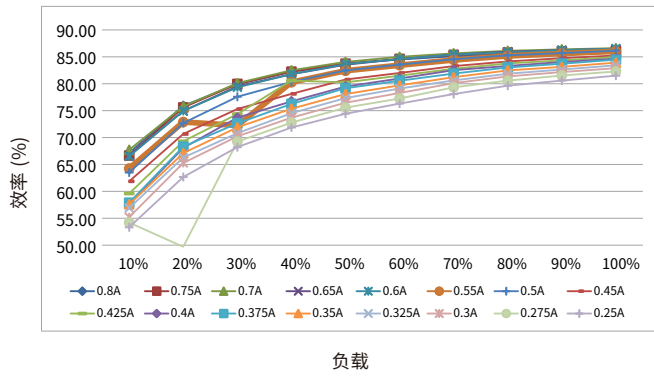

总谐波 vs. 负载

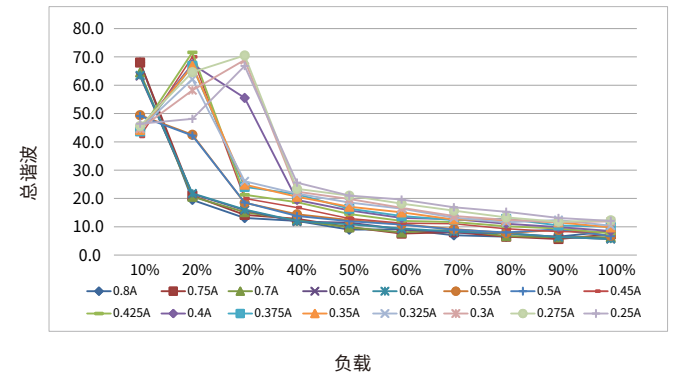

功率因数 vs. 负载

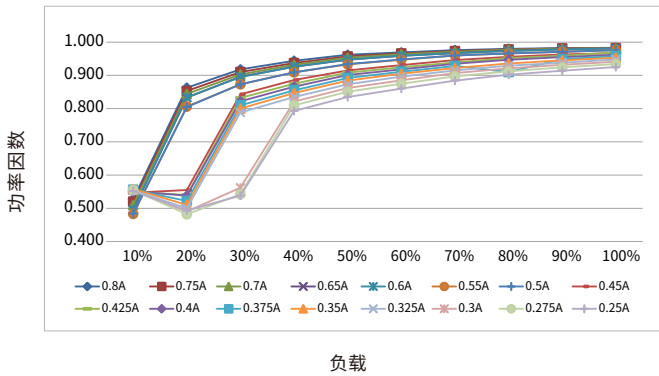

相移因数 vs. 负载

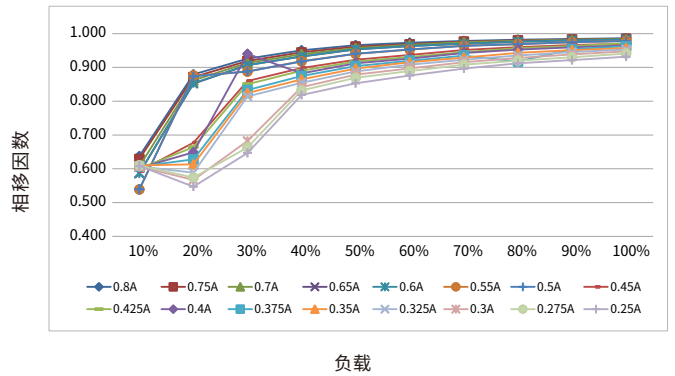

使用寿命

寿命 vs. 外壳温度

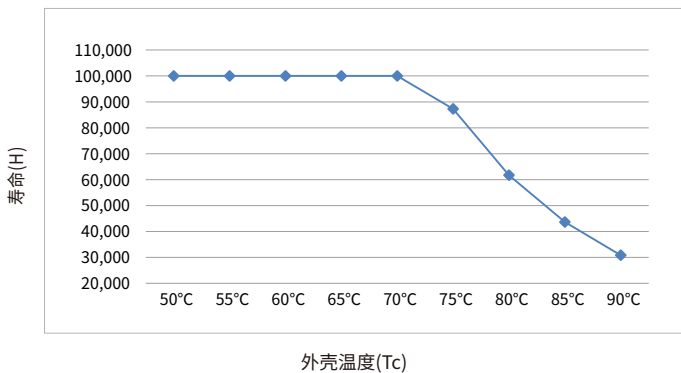

- LED驱动器的设计寿命如上图所示(基于90%的存活率的条件下)。  
- Tc温度与Ta温度的相对关系也取决于灯具的设计。

电气曲线图

BK-DEL042-B0800BDL

工作窗口

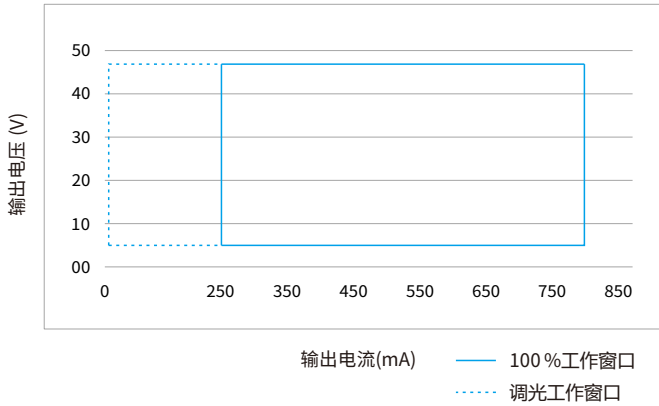

工作窗口

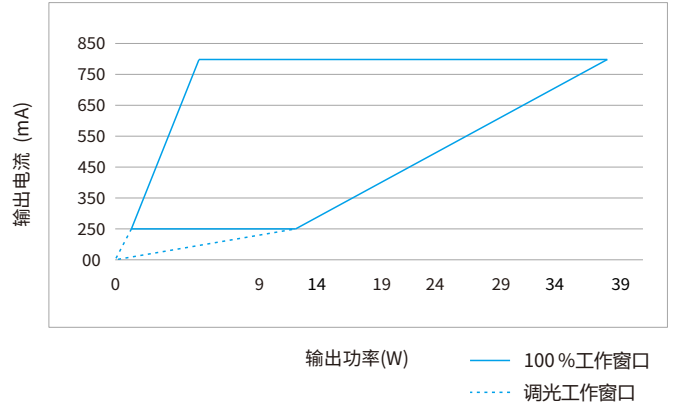

效率 vs. 负载

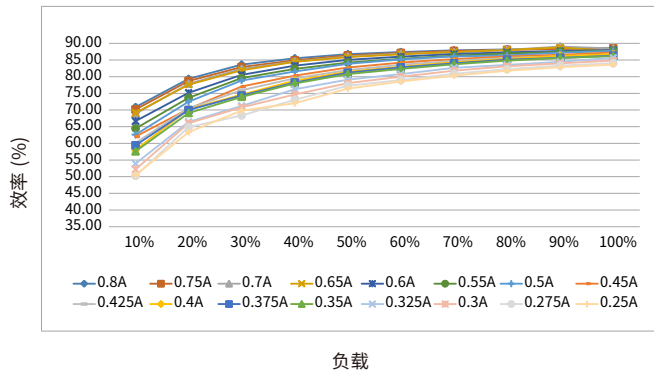

总谐波 vs. 负载

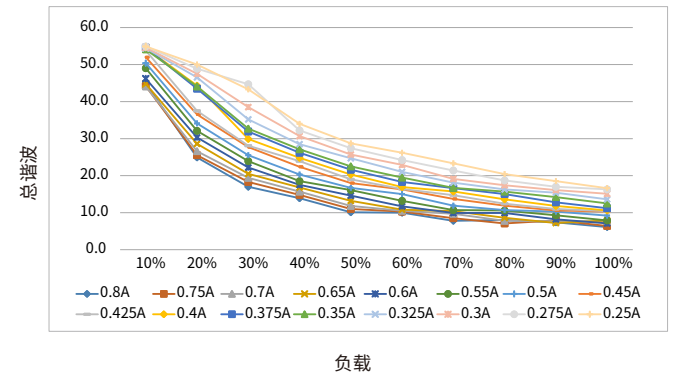

功率因数 vs. 负载

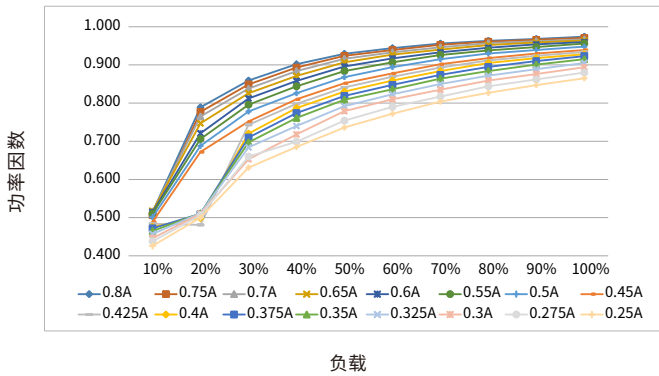

相移因数 vs. 负载

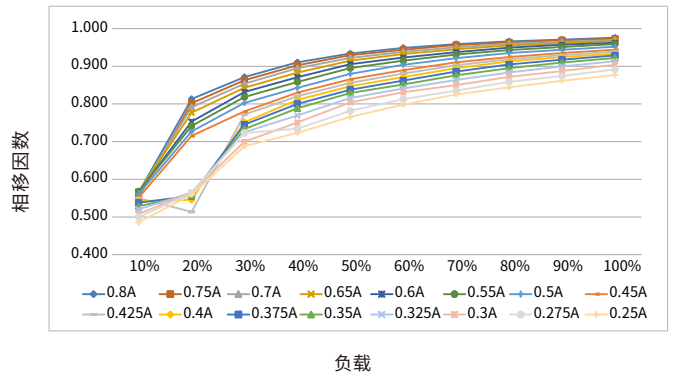

使用寿命

寿命 vs. 外壳温度

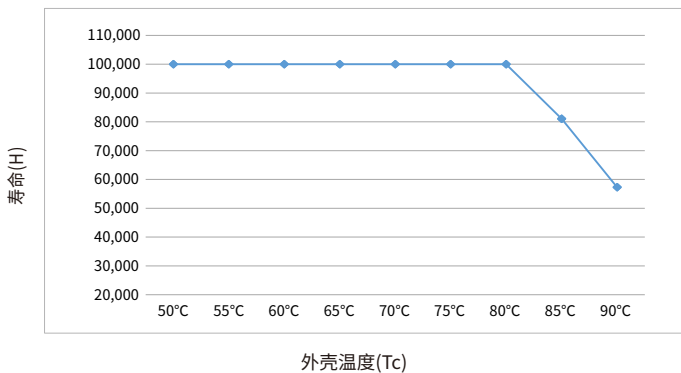

- LED驱动器的设计寿命如上图所示(基于90%的存活率的条件下)。  
- Tc温度与Ta温度的相对关系也取决于灯具的设计。

电气曲线图

BK-DEL042-B1100ADL

工作窗口

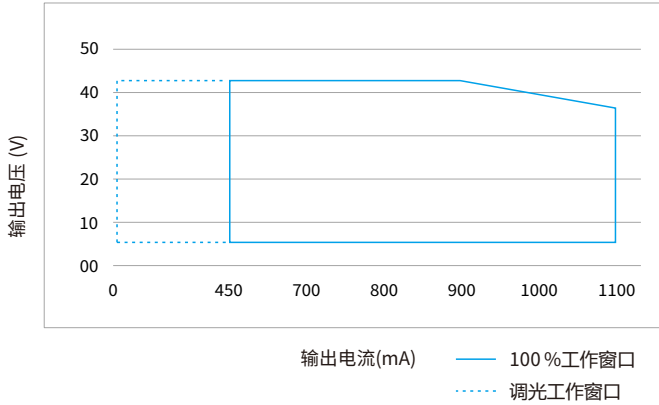

工作窗口

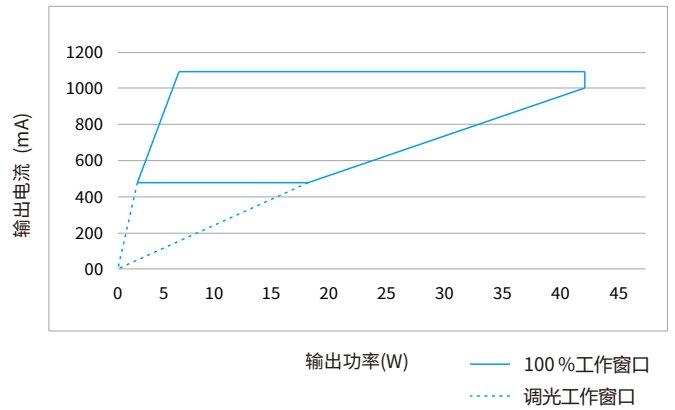

效率 vs. 负载

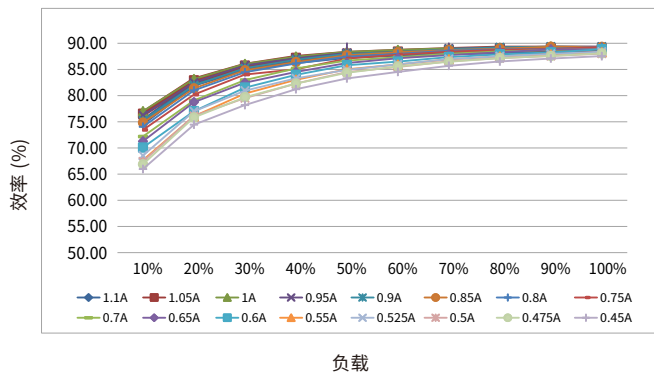

总谐波 vs. 负载

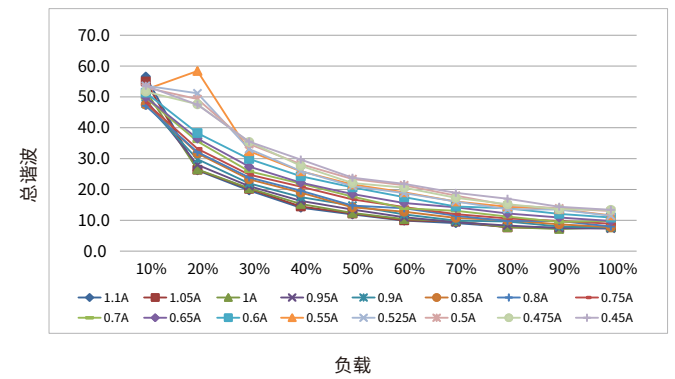

功率因数 vs. 负载

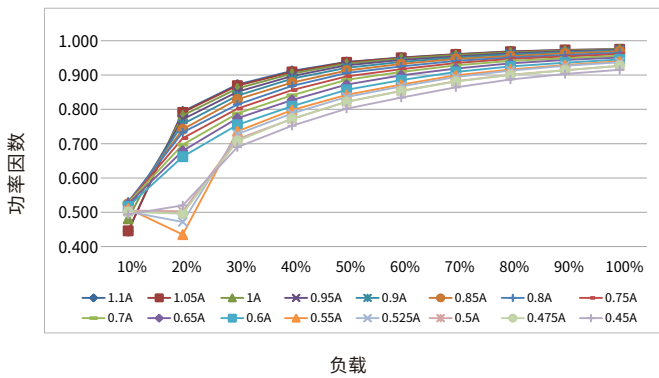

相移因数 vs. 负载

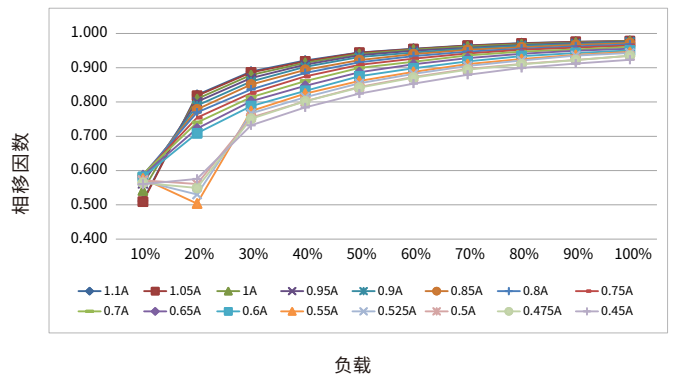

使用寿命

寿命 vs. 外壳温度

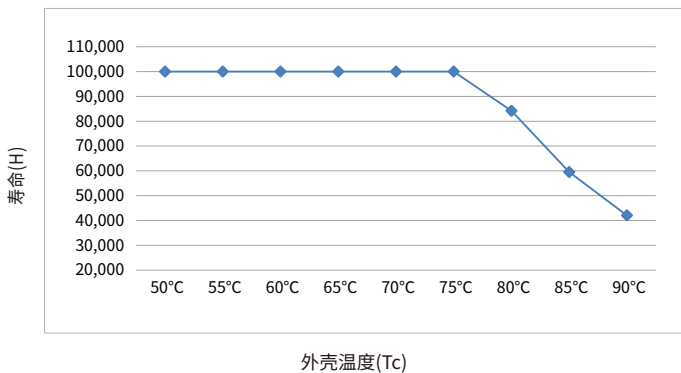

- LED驱动器的设计寿命如上图所示(基于90%的存活率的条件下).  
- Tc温度与Ta温度的相对关系也取决于灯具的设计。

电气曲线图

BK-DEL060-B2000ADL

工作窗口

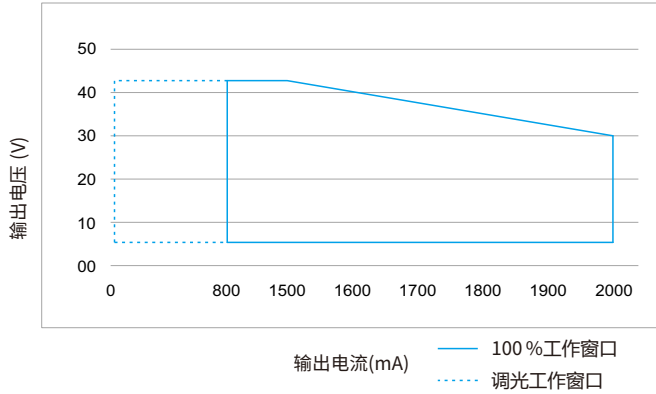

工作窗口

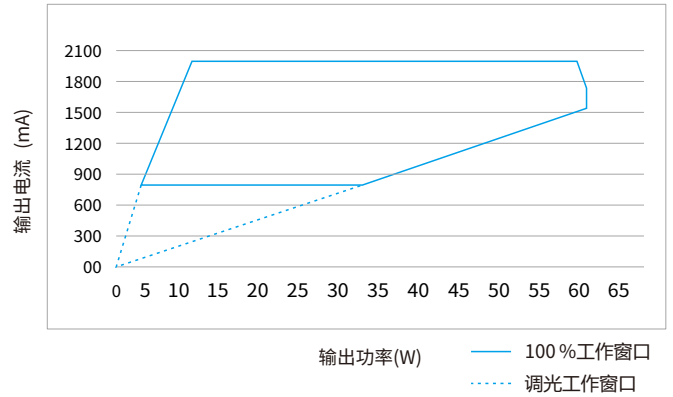

效率 vs. 负载

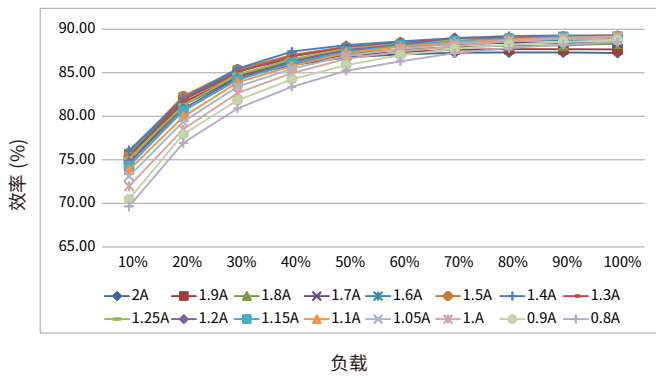

总谐波 vs. 负载

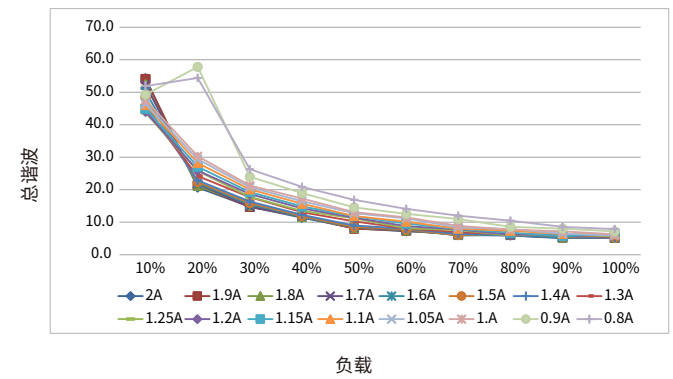

功率因数 vs. 负载

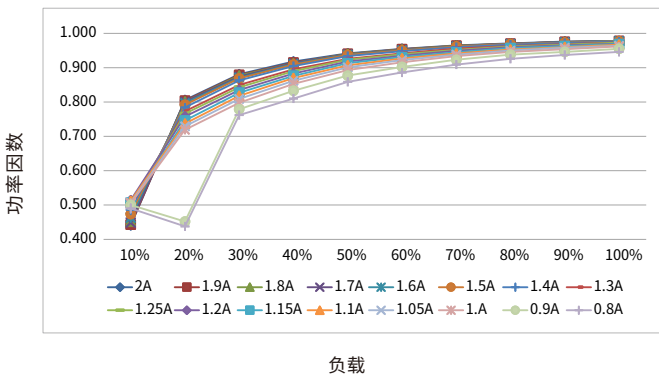

相移因数 vs. 负载

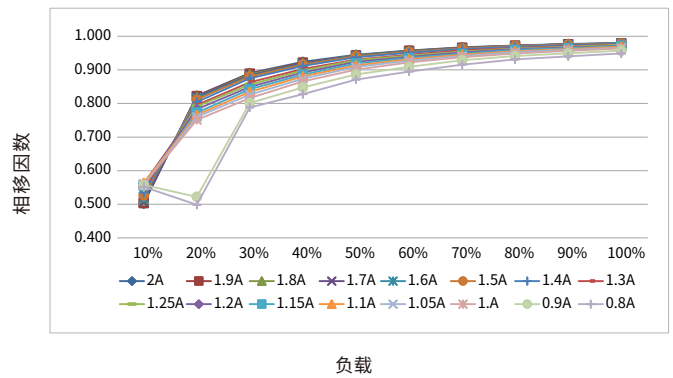

使用寿命

寿命 vs. 外壳温度

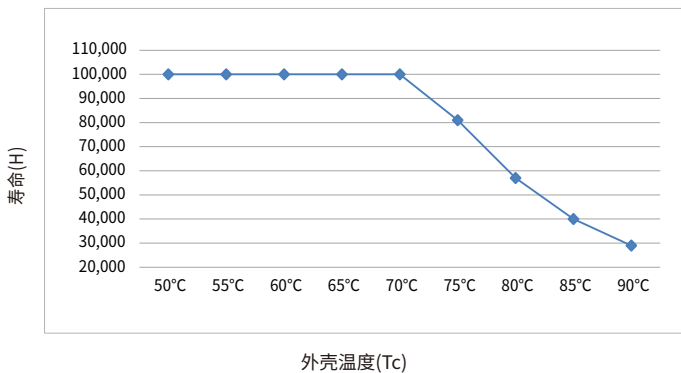

- LED驱动器的设计寿命如上图所示(基于90%的存活率的条件下)。  
- Tc温度与Ta温度的相对关系也取决于灯具的设计。



**浪涌电流&对应的MCB下挂载的数量**

型号	电流峰值 Ipeak	电流时间 Twidth	条件	MCB挂载的最大数量/台														
				B10	B13	B16	B20	B25	C10	C13	C16	C20	C25	D10	D13	D16	D20	D25
BK-DEL010-B0350ADL	3.79A	170us	AC 230V,满载, 冷启动,Ta≤30°C, MCB无并排安装	98	127	157	196	245	119	154	190	237	296	119	154	190	237	296
BK-DEL022-B0600ADL	6.28A	206us		48	62	77	96	120	57	74	91	113	142	57	74	91	113	142
BK-DEL028-B0750ADL	6.25A	212us		45	59	73	91	113	45	59	73	91	113	45	59	73	91	113
BK-DEL030-B0800ADL	3.95A	180us		46	60	73	92	114	46	60	73	92	114	46	60	73	92	114
BK-DEL042-B0800BDL	7.9A	180us		36	47	58	73	91	36	47	58	73	91	36	47	58	73	91
BK-DEL042-B1100ADL	7.9A	176us		33	42	52	65	81	33	42	52	65	81	33	42	52	65	81
BK-DEL060-B2000ADL	9.1A	174us		23	29	36	45	57	23	29	36	45	57	23	29	36	45	57

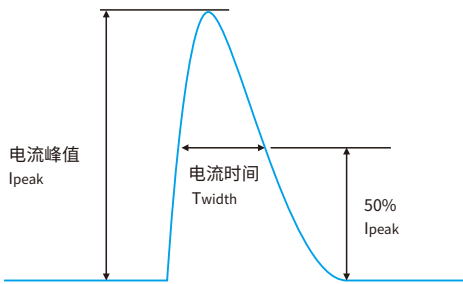

**备注:**

- 表格中不同MCB下挂载的驱动器数量是最大的值，安装时请勿超过这个数量。
- 使用ABB品牌的S200系列微型断路器(MCB)的参数作为计算参考。
- 不同品牌和型号的微型断路器，驱动器的挂载数量会稍微差异。
- 当MCB的安装环境温度超过30°C或多个MCB并排安装时，挂载的驱动器数量会降低，需要重新进行计算。
- 电工通常考虑将B型MCB用于家用照明，将C型MCB用于商业照明。

**功能**

**输出短路保护**

- 输出短路，不会损坏驱动器。
- 移除短路故障点后，驱动器将自动恢复输出。

**输出空载保护**

- 输出空载，不会损坏驱动器。
- 需要连入LED负载时，请先关闭驱动器的供电后再接入。

**输出过载保护**

- 如果LED灯串电压超出驱动器输出电压范围，驱动器将关闭LED输出。
- 重新启动LED驱动器后，输出将再次被激活。

**输出热拔插保护**

如有以下两种情况时，LED驱动将自动关闭输出，以保护LED：

- 驱动器先上电，LED后接入的情况。
- 驱动器通电中，LED拔掉后再接入的情况。

重新启动LED驱动器后，输出将再次被激活。

**驱动器重启方式**

可以通过两种方式重启设备：

- 通过AC端口：断开驱动器的AC，然后重新上电。

- 通过调光接口：

DALI调光接口：先发送"OFF"命令，然后发送"MAX"命令。

pushDIM调光接口：先短按PUSH开关2次，然后长按PUSH开关。

**电路之间绝缘等级**

绝缘等级	输入	输出	外壳	DALI	PUSH
输入	-	双重绝缘	双重绝缘	基本绝缘	-
输出	双重绝缘	-	基本绝缘	双重绝缘	双重绝缘
外壳	双重绝缘	基本绝缘	-	双重绝缘	双重绝缘

产品主标签

BK-DEL010-B0350ADL

**BOKE Dimmable Constant Current LED Driver** P E Z L  
**MODEL: BK-DEL010-B0350ADL**  
 INPUT: 200-240V  $\approx$  0/50/60Hz 0.07A Max.  $\lambda$ : 0.45C-0.95  
 OUTPUT: 6-30V  $\approx$  350mA 10.5W 50VDC Max. MADE IN CHINA  
 Other ratings see selection sheet  
 For LED Modules use only  
 www.bokedriver.com

wire prep. 0.75-1.5mm<sup>2</sup> Preparation for input and output 8-9mm

■ ACL/DC+ ■ ACN/DC- ■ DA ■ DA

tc:90°C ta:50°C

For Australia and New Zealand, the marking "label with"

Switching selection sheet		Switch				
Pin(W) Typ.	Prated(W) Irated(mA)	Voltage(Vdc)	1	2	3	4
5.39	4.20	100	6-42	ON	ON	ON
6.55	5.25	125	6-42	ON	ON	ON
7.72	6.30	150	6-42	ON	ON	ON
8.91	7.35	175	6-42	ON	ON	ON
10.1	8.40	200	6-42	ON	ON	ON
11.3	9.45	225	6-42	ON	ON	ON
12.5	10.5	250	6-42	ON	ON	ON
13.1	11.0	275	6-40	ON	ON	ON
13.0	10.8	300	6-36	ON	ON	ON
12.9	10.5	350	6-30	ON	ON	ON

Do not energize the driver before connecting the LED.

FREE SELV

Before use, always check dipswitch settings!

BK-DEL022-B0600ADL

**BOKE Dimmable Constant Current LED Driver** P E Z L  
**MODEL: BK-DEL022-B0600ADL**  
 INPUT: 200-240V  $\approx$  0/50/60Hz 0.14A Max.  $\lambda$ : 0.45C-0.95  
 OUTPUT: 6-38V  $\approx$  600mA 22.8W 50VDC Max. MADE IN CHINA  
 Other ratings see selection sheet  
 For LED Modules use only  
 www.bokedriver.com

wire prep. 0.75-1.5mm<sup>2</sup> Preparation for input and output 8-9mm

■ ACL/DC+ ■ ACN/DC- ■ DA ■ DA

tc:90°C ta:50°C

For Australia and New Zealand, the marking "label with"

Switching selection sheet		Switch				
Pin(W) Typ.	Prated(W) Irated(mA)	Voltage(Vdc)	1	2	3	4
11.4	9.45	225	6-42	ON	ON	ON
12.6	10.50	250	6-42	ON	ON	ON
13.8	11.55	275	6-42	ON	ON	ON
14.9	12.60	300	6-42	ON	ON	ON
17.3	14.70	350	6-42	ON	ON	ON
19.6	16.80	400	6-42	ON	ON	ON
22.0	18.90	450	6-42	ON	ON	ON
24.4	21.00	500	6-42	ON	ON	ON
26.8	23.10	550	6-42	ON	ON	ON
26.7	22.80	600	6-38	ON	ON	ON

Do not energize the driver before connecting the LED.

FREE SELV

Before use, always check dipswitch settings!

BK-DEL028-B0750ADL

**BOKE Dimmable Constant Current LED Driver** P E Z L  
**MODEL: BK-DEL028-B0750ADL**  
 INPUT: 200-240V  $\approx$  0/50/60Hz 0.18A Max.  $\lambda$ : 0.45C-0.95  
 OUTPUT: 6-38V  $\approx$  750mA 28.5W 50VDC Max. MADE IN CHINA  
 Other ratings see selection sheet  
 For LED Modules use only  
 www.bokedriver.com

wire prep. 0.75-1.5mm<sup>2</sup> Preparation for input and output 8-9mm

■ ACL/DC+ ■ ACN/DC- ■ DA ■ DA

tc:90°C ta:45°C

For Australia and New Zealand, the marking "label with"

Switching selection sheet		Switch				
Pin(W) Typ.	Prated(W) Irated(mA)	Voltage(Vdc)	1	2	3	4
14.9	12.60	300	6-42	ON	ON	ON
17.3	14.70	350	6-42	ON	ON	ON
19.7	16.80	400	6-42	ON	ON	ON
22.0	18.90	450	6-42	ON	ON	ON
24.5	21.00	500	6-42	ON	ON	ON
26.9	23.10	550	6-42	ON	ON	ON
29.3	25.20	600	6-42	ON	ON	ON
31.8	27.30	650	6-42	ON	ON	ON
32.8	28.00	700	6-40	ON	ON	ON
33.5	28.50	750	6-38	ON	ON	ON

Do not energize the driver before connecting the LED.

FREE SELV

Before use, always check dipswitch settings!

拨码开关&输出电流

BK-DEL010-B0350ADL

输入功率(W)	输出功率(W)	输出电流(mA)	输出电压(Vdc)	1	2	3	4
5.39	4.20	100	6-42	--	ON	ON	ON
6.55	5.25	125	6-42	ON	--	ON	ON
7.72	6.30	150	6-42	--	--	ON	ON
8.91	7.35	175	6-42	--	ON	--	ON
10.1	8.40	200	6-42	--	--	--	ON
11.3	9.45	225	6-42	ON	ON	ON	--
12.5	10.5	250	6-42	--	--	ON	--
13.1	11.0	275	6-40	--	ON	--	--
13.0	10.8	300	6-36	ON	--	--	--
12.9	10.5	350	6-30	--	--	--	--

BK-DEL022-B0600ADL

输入功率(W)	输出功率(W)	输出电流(mA)	输出电压(Vdc)	1	2	3	4
11.4	9.45	225	6-42	--	ON	ON	ON
12.6	10.50	250	6-42	ON	--	ON	ON
13.8	11.55	275	6-42	--	--	ON	ON
14.9	12.60	300	6-42	--	ON	--	ON
17.3	14.70	350	6-42	--	--	--	ON
19.6	16.80	400	6-42	ON	ON	ON	--
22.0	18.90	450	6-42	--	--	ON	--
24.4	21.00	500	6-42	--	ON	--	--
26.8	23.10	550	6-42	ON	--	--	--
26.7	22.80	600	6-38	--	--	--	--

BK-DEL028-B0750ADL

输入功率(W)	输出功率(W)	输出电流(mA)	输出电压(Vdc)	1	2	3	4
14.9	12.60	300	6-42	--	ON	ON	ON
17.3	14.70	350	6-42	ON	--	ON	ON
19.7	16.80	400	6-42	--	--	ON	ON
22.0	18.90	450	6-42	--	ON	--	ON
24.5	21.00	500	6-42	--	--	--	ON
26.9	23.10	550	6-42	ON	ON	ON	--
29.3	25.20	600	6-42	--	--	ON	--
31.8	27.30	650	6-42	--	ON	--	--
32.8	28.00	700	6-40	ON	--	--	--
33.5	28.50	750	6-38	--	--	--	--

备注:

- ★ 代表该项为出厂默认设置电流。
- 代表该通道为OFF。



## DALI 调光应用

### 接线图

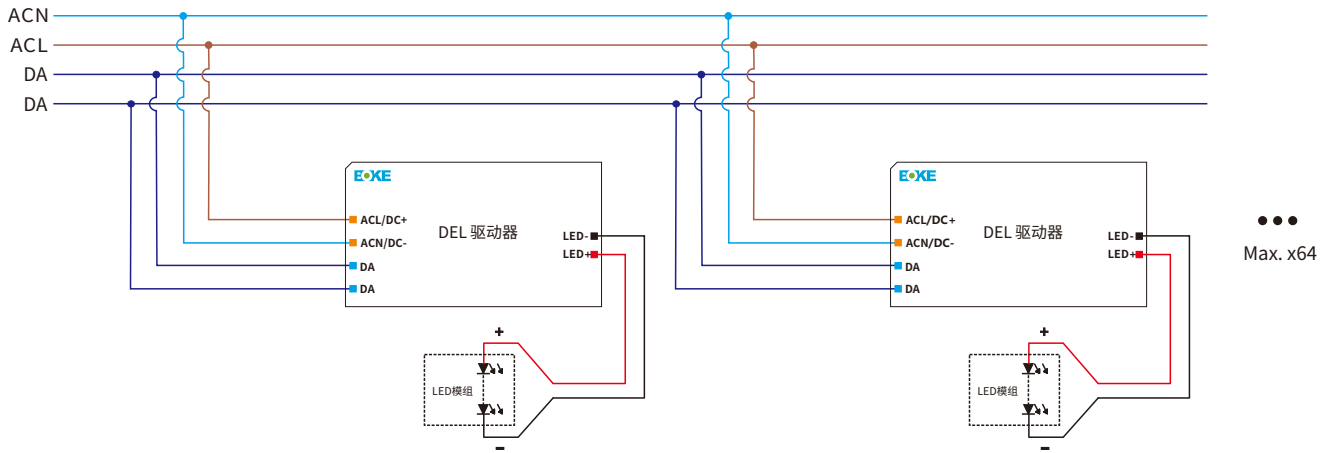

### 切换至DALI调光模式的方法

- 按照DALI调光应用的接线图安装好后，驱动器收到任意DALI命令后将自动切换到DALI调光工作模式。

### 布线

- 标准DALI总线电压范围：9.5 V-22.5 V，典型16V。
- DALI端口的两根线无需区分正负极。
- 每条DALI总线最多挂载64台驱动器。
- 每条DALI总线的最大通信长度为300米(2x1.5mm<sup>2</sup>的连接线)。
- DALI总线可以和AC高压线路一起布线，但推荐分开线槽走线。
- 驱动器的配置参数可在安装时通过DALI配置工具或者DALI应用控制器进行设置，如设置单控地址、组地址、上电亮度、总线失效亮度、场景设置、渐变等级、调光曲线等。

DALI总线的通信长度跟线径的关系,详见表格:

线径	通信长度
2×0.50mm <sup>2</sup>	max.100m
2×0.75mm <sup>2</sup>	max.150m
2×1.00mm <sup>2</sup>	max.200m
≥2×1.50mm <sup>2</sup>	max.300m

### 上电后的亮度:

该驱动器在DALI-2调光模式下，每次上电后的亮度出厂默认设置是最亮。

该驱动器上电后的亮度可以在在在安装时通过DALI配置工具或者DALI应用控制器进行设置，可以设置为记忆或者固定任意亮度(如灭，最暗，50%，等)。

备注：在DALI-2标准中,对于DALI-2驱动器的默认出厂上电亮度推荐设置是最亮。

### 调光曲线

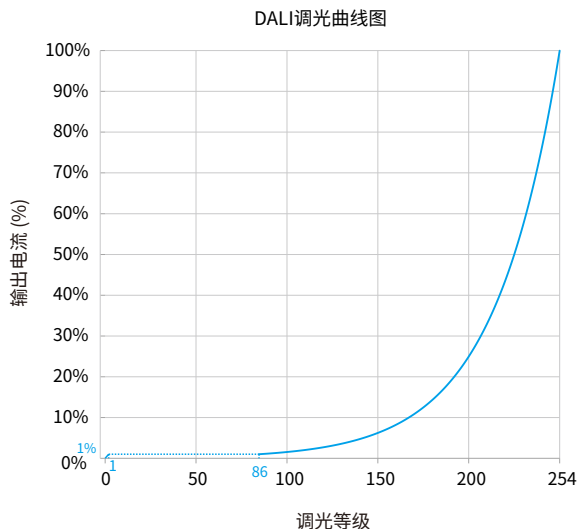

说明：默认为对数调光曲线，如有需要，调光曲线可以通过DALI配置工具更改为线性调光曲线

pushDIM 调光应用

接线图

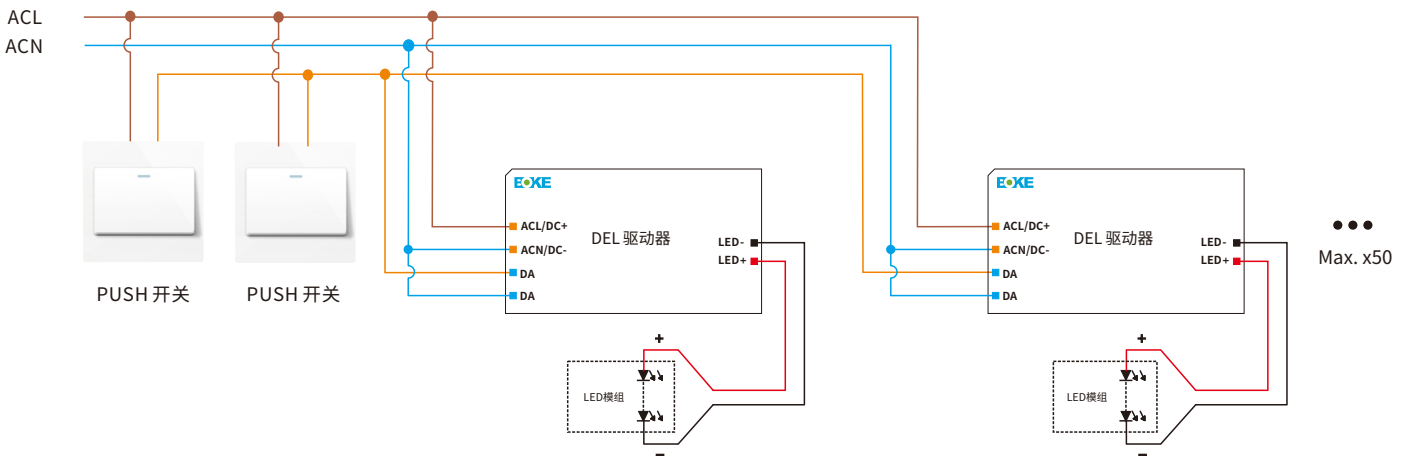

切换至pushDIM调光模式的方法

- 按照pushDIM控制应用的接线图安装好后, 短按PUSH开关1次或在3秒内短按PUSH开关5次, 驱动器将自动切换到pushDIM控制模式。

操作说明

- 每条pushDIM总线最多挂载50台驱动器。
- 打开和关闭: 短按PUSH开关0.2-1s。
- 调暗或调亮: 长按PUSH开关1-5s。
- 上电后状态: 每次断电后重新上电为跟最后一次断电前的状态一致。  
 如果断电前是开启的, 重新上电后则为亮灯状态, 亮度为最后一次亮灯的亮度。  
 如果断电前是关闭的, 重新上电后则为灭灯状态, 需要短按一次PUSH开关点亮, 点亮后亮度为断电前最后一次亮灯的亮度。

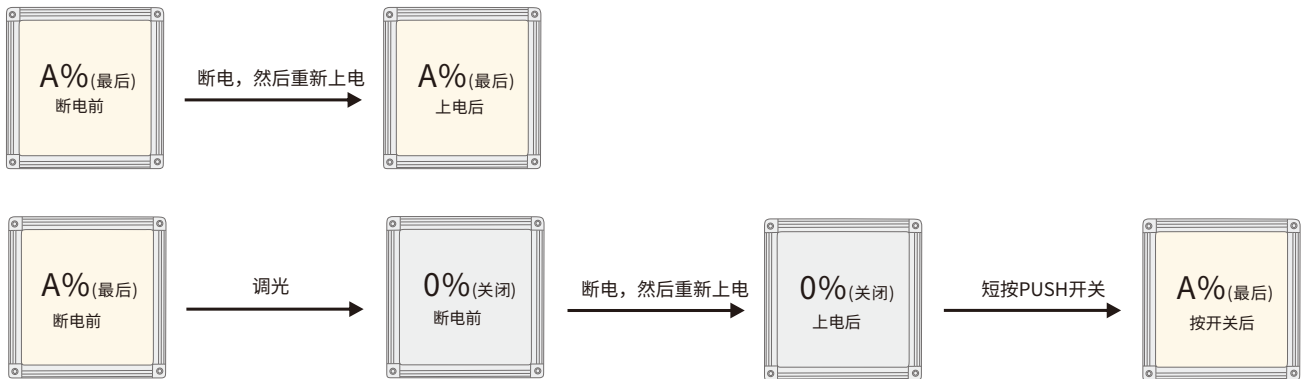

多台pushDIM调光驱动器同步调光复位操作

- 方法一:
- 步骤1: 长按PUSH开关, 确认每个灯都已经亮着。
  - 步骤2: 短按PUSH开关, 确认每个灯都已经关闭。
  - 步骤3: 长按PUSH开关, 确认每个灯从灭到最亮, 并且亮度一致。

- 方法二:
- 长按PUSH开关15s, 直到所有灯都已最亮状态。

常见连线应用(DALI调光应用示例)

方式一:

支持 $1.5\text{mm}^2 \times 4$ 的输入线缆

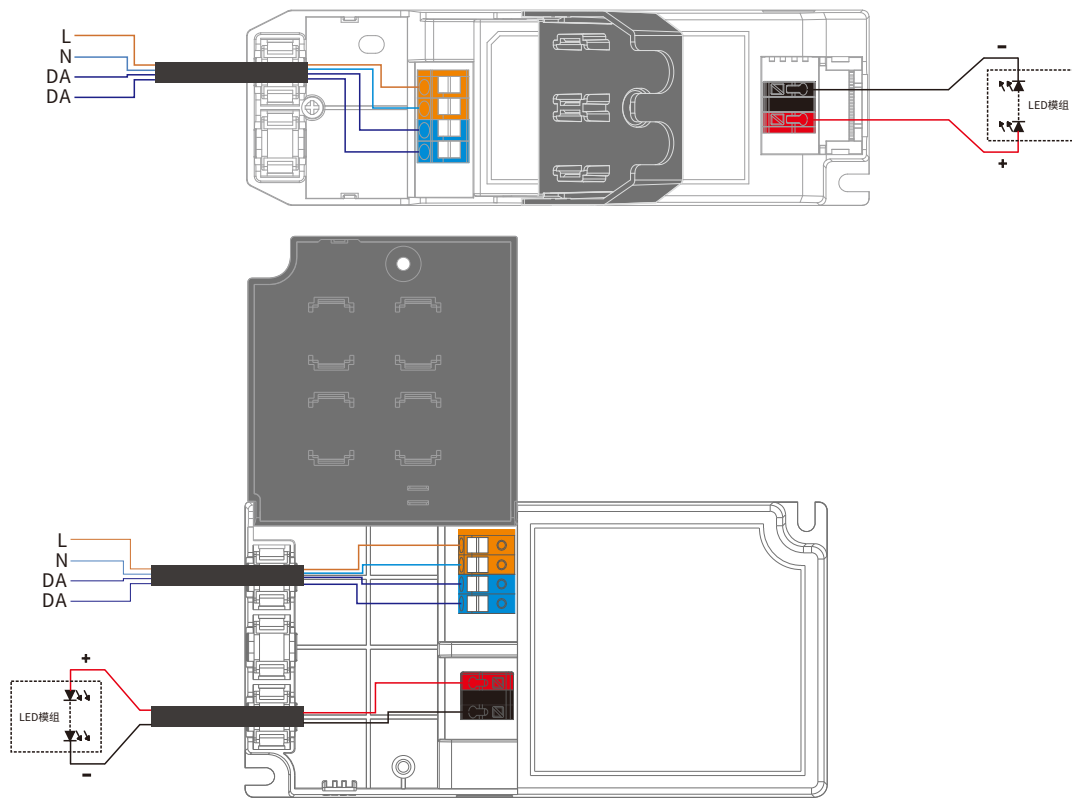

方式二:

支持 $1.5\text{mm}^2 \times 2 + 1.5\text{mm}^2 \times 2$ 的输入线缆

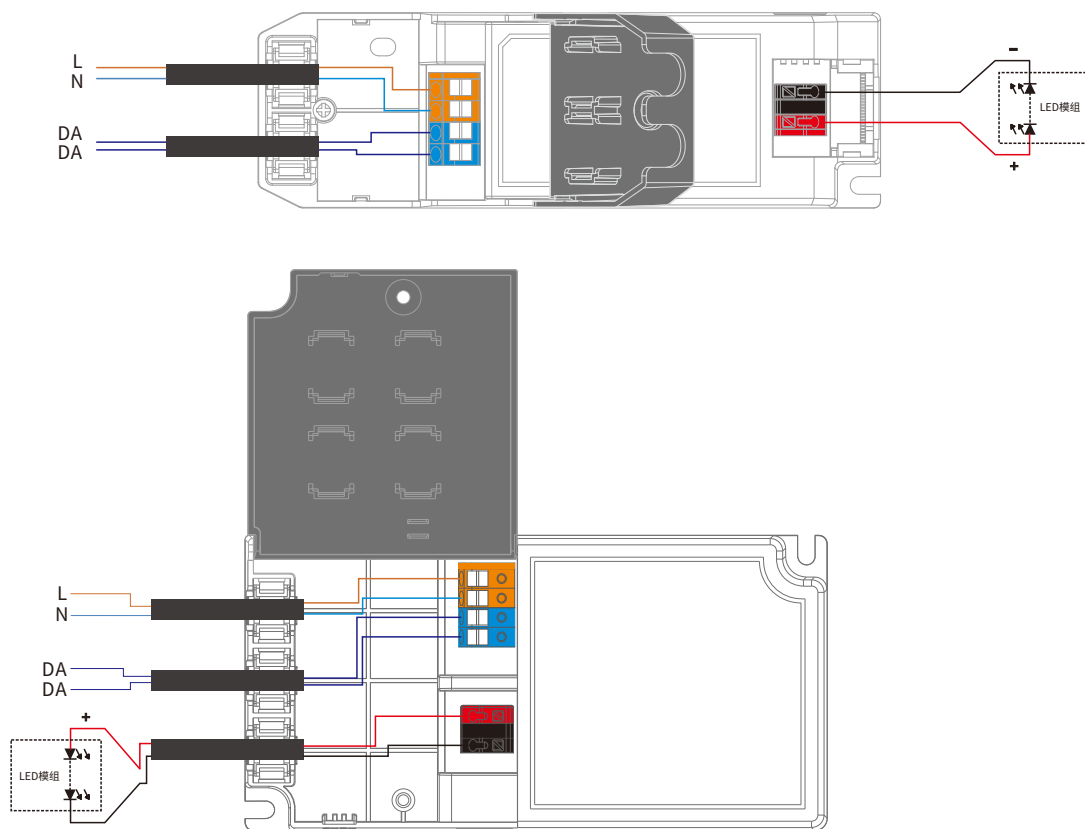

**安装**

**机械尺寸**

单位:mm

DEL010-B/DEL022-B/DEL028-B

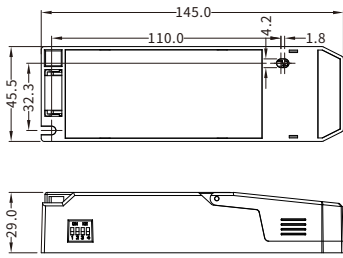

DEL030-B/DEL042-B

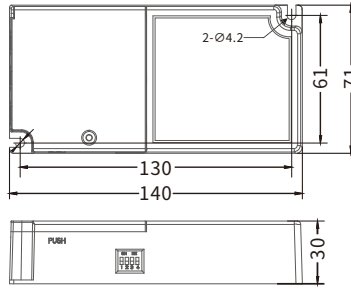

DEL060-B

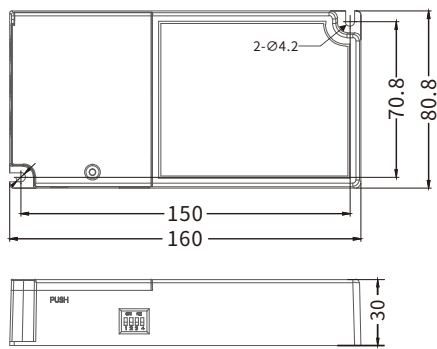

**输入端口**

编号	功能定义	颜色
1	ACL/DC+	橙色
2	ACN/DC-	橙色
3	DA	蓝色
4	DA	蓝色

**输入线材**

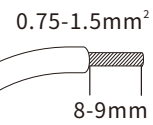

**输出调光端口**

编号	功能定义	颜色
1	LED-	黑色
2	LED+	红色

**输出调光线材**

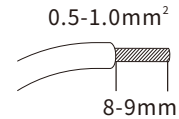

**安装注意事项**

**热拔插**

- 由于残余输出电压 > 0V, 因此不支持热插拔。
- 如果连接了LED负载, 则须重启设备以激活输出。
- 重启可以通过重新给驱动器上电或通过调光接口(DALI,pushDIM) 执行开关命令(动作)来实现。

**布线指导**

- 所有连接必须保持尽可能短, 以确保良好的EMI行为。
- 电源线应与LED驱动器及其他引线分开放置(理想情况下5 - 10厘米的距离)。
- 最大输出线长度为2米。
- 不正确的布线会损坏LED模块。

**安装要求**

- 驱动器应安装在干燥, 无酸, 无油, 无脂的环境中。
- 驱动器应的安装环境温度在任何时候都不能超过Ta的值。
- 驱动器安装表面温度应低于40°C。
- 驱动器离发热体(如灯具散热器)应该保持一定的距离。
- 如果驱动器外置使用(需要配合端盖配件使用), 那么驱动器的安装还应符合如下条件:
  1. 驱动器间应该保持一定的距离, 如图1。
  2. 驱动器离和周边的物体保持一定的距离, 如图2。

**安装螺丝规格和扭矩**

- 锁螺钉的最大扭矩: 0.5 Nm/M4

**更换LED灯模组**

1. 关闭230V输入
2. 移除LED灯模组
3. 等待5s
4. 连接新的LED模块

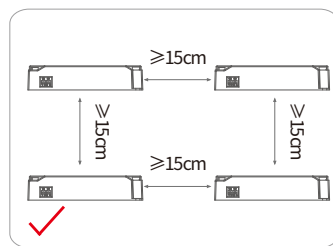
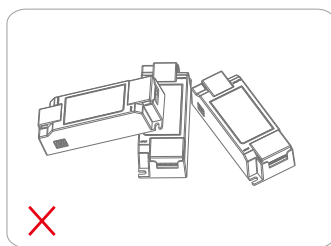

图一

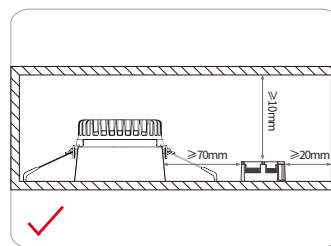

图二

产品包装

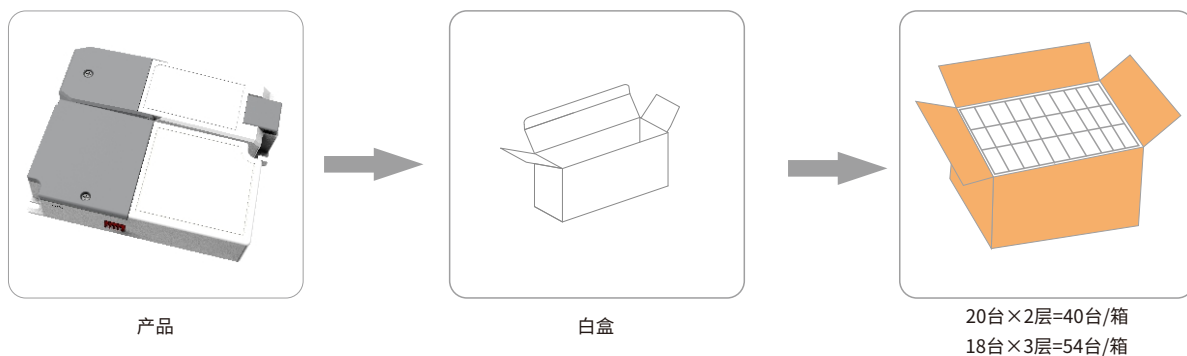

型号	产品尺寸	重量/台	白盒尺寸	外箱尺寸	包装/箱	净重/箱	毛重/箱
DEL010-B	L145*W45.5*H29mm	95g	L150*W35*H50mm	L345*W310*H170mm	54台	5.13kg	6.60kg
DEL022-B	L145*W45.5*H29mm	118g	L150*W35*H50mm	L345*W310*H170mm	54台	6.37kg	7.93kg
DEL028-B	L145*W45.5*H29mm	177g	L150*W35*H50mm	L345*W310*H170mm	54台	9.56kg	10.5kg
DEL030-B	L140*W71*H30mm	158g	L155*W40*H95mm	L415*W330*H210mm	40台	6.32kg	7.52kg
DEL042-B	L140*W71*H30mm	187g	L155*W40*H95mm	L415*W330*H210mm	40台	7.48kg	8.68kg
DEL060-B	L160*W80.8*H30mm	268g	L170*W40*H95mm	L430*W365*H215mm	40台	10.7kg	11.9kg

附加信息

1. 本产品只能放置在灯体外使用,不可放置在灯体内使用,同时必须在规定的工作环境下使用。
2. 产品使用寿命和MTBF仅供参考,并不代表为质保声明。
3. 想获取更多的信息请发送电子邮件至 [info@bokedriver.com](mailto:info@bokedriver.com)。